



HAUSBOOTFERIEN **FÜHRERSCHEINFREI!**



Frankreich | Deutschland | Portugal | Niederlande | Ungarn

MIT NICOLS® ENTDECKEN SIE DIE SCHÖNSTEN REISEZIELE!



LUST AUF EINEN HAUSBOOTURLAUB? JA! Aber mit Nicols®



- 100% made in France
- Elegante und helle Boote
- Die Boote sind familienfreundlich mit maximaler Sicherheit
- Freundlicher Empfang an jedem Stützpunkt

- Ihre Treue wird belohnt
- Nicols® gibt es in den schönsten Regionen Frankreichs und Europas
- Ein Geschenk wartet auf Sie bei Ihrer Ankunft auf dem Boot,
- Schwimmbad mit Warmwasser (Exklusiv bei Nicols®), ideal für die Kleinen ... und für die Großen!



Das Glück liegt auf dem Wasser ... ganz sicher.

Sie träumen davon, zu zweit, mit der Familie oder mit Freunden für ein Wochenende, ein paar Tage oder eine Woche lang die Anker zu lichten? Dank Nicols® können Sie frei und ungebunden die Kanäle und Flüsse in Frankreich, Deutschland, Niederlande, Ungarn und Portugal erkunden. Von Schleuse zu Schleuse, von Dorf zu Dorf erleben Sie eine unvergessliche Fahrt an Bord Ihres fährerscheinfreien Hausboots, das höchst komfortabel für 2 bis 12 Personen eingerichtet ist.

Sie haben noch nie ein Boot gefahren? Nur keine Angst: Unsere Mitarbeiter sind am Tag Ihres Reiseantritts für Sie da, um Sie über die grundlegenden Schifffahrtsregeln zu informieren und aus Ihnen in kürzester Zeit einen versierten Kapitän zu machen.

Für alles Wissenswerte über Ihre künftigen Hausbootferien, unsere Boote, die Wahl Ihres Reiseziels, Standorte und Mietpreise kontaktieren Sie uns einfach! Wir helfen Ihnen gerne bei der Planung Ihrer nächsten Hausbootfahrt!



- 05 • Urlaub für alle
- 05 • Nicols-Geschenkgutschein
- 06 • Planen Sie Ihre Hausbootfahrt
- 08 • Zusatzoptionen
- 10 • Hausbootferien: je nach
- 11 • Geschmack
- Die Natur ist unser höchstes Gut!

→ FRANKREICH

- 12 • Bretagne
- 14 • Anjou
- 16 • Charente
- 18 • Lot
- 20 • Aquitanien
- 22 • Midi
- 24 • Camargue
- 26 • Loiretal • Nivernais
- 28 • Burgund
- 30 • Franche-Comté • Saôneal
- 32 • Elsass

→ DEUTSCHLAND

- 34 • Mecklenburg-West
- 36 • Mecklenburg-Osten

→ NIEDERLANDE

- 38 • Holland

→ UNGARN

- 40 • Tokaj
- 40 • Tiziasee

→ PORTUGAL

- 42 • Lago Alqueva

→ DIE NICOLS® FLOTTE

- 46 • Reihe FLY
- 49 • Reihen ESTIVALE, CONFORT, SEDAN und RIVIERA
- 59 • Nicol's Yacht
- 59 • Werden Sie Besitzer

→ PREISElogmitte

Siehe Preisheft in der Katalogmitte

Saison 2023 | Fotos

© A. Duerst | © A. Le Doledéc | © Adobe Stock | © Adobe Stock - Feesurf | © Adobe Stock - Heiko Zahn | © Adobe Stock - Puntostudiofoto Lda | © Adobe Stock - Pure life pictures | © Adobe Stock - Reindesign-sn | © Adobe Stock - S. Hermann | © Adobe Stock - Yasonia | © Agence Cameleon - H. Hote | © Air N. Bouysy | © Anjou Navigation | © ARPT Alentejo | © Atelier Bos | © Atout France - A. Blondiaux | © B. Cowling | © Bengoesplaces | © BFCTourisme - A. Doire | © C. Richters | © CDT35 - M. Quincy | © CDT47 | © Charente Tourisme | © Charente Tourisme - S. Laval | © Château du Plessis Bourré | © CK Mariot Photography | © CMN Paris - P. Berthé | © Coteaux du Languedoc | © CRT Franche Comté | © CRT Franche Comté - J. Thiebaud | © CRT Franche-Comté - M. Joly | © CRT Midi Pyrénées - D. Viet | © CRTB - A. Lamoureux | © CRTB - E. Berthier | © D. Malzy | © D. Maugeudre | © David de Miguel Herrero | © Dina | © Drone Images Solutions | © F. Paulussen | © Fotolia | © Fotolia - Afanasia | © Fotolia - C. Calcagno | © Fotolia - E. Schittenhelm | © Fotolia - Fred34560 | © Fotolia - Kanuaq | © Fotolia - Kirsty Pargeter | © Fotolia - L. Andronov | © Fotolia - P. Bossebaeuf | © Fotolia - S. Weis | © Fotolia - Strikker | © Fotolia - Westfotos.de | © France Mag / Howorth | © G. Huet | © Groupe Salins | © Haute Garonne Tourisme - N. Lacomme | © Interaview production | © iStock - Andres | © iStock - Borchee | © iStock - Pixdeluxe | © iStock - Wundervisuals | © J. Barna - Bliia Photography | © J. Lallaux | © J.J. Bernier | © JAG Images - Tour Carbonniere | © Jowi Vermaal | © Les conteurs - destination Angers | © Lot Tourisme - C. Novello | © Lot tourisme - C. Seguy | © Lot Tourisme - D. Viet | © Luchifoto | © M. Bricard | © M. Hellard | © Mayenne Tourisme - J. Damase | © Mayenne Tourisme - M. Guillon | © Navigation douce | © Nicolai | © Nicols | © Nicols - Arnoldi Design | © Nicols - M. Chauvin | © Nicols - Mahart | © Nicols - O. Chauvin | © Nicols - Ph. Benoist | © O. Friedrich | © OT Cahors | © OT Salntes | © P. Beltrami - Mayenne Tourisme | © P. De Rexel | © P. Mielcarek | © P. Pierrard | © P. Sahuquet | © Pat on Stock | © Picknick | © R. Ulrich | © S. Gaudard | © S. Godin | © S. Golub | © S. Ouzaouff | © Sarreguémises Tourisme - T. Grun | © Seenland | © Smalltalk Mag & Webzine | © SMCG - S. Baudouin | © Vallée de la Sarthe | © Ville d'Auxerre - J. Lallaux | © Ville de Dole | © Ville de Laval | © Ville du Mans - Gilles Moussé | © VMK Cindy | © Voyage à Nantes | © Walibi Sud-Ouest | © www.scharmuettelsee.de | © Y. Goux | © Pozitivo-Digital | © AdobeStock | © Gopro|simonrkaadventures | © Woudrichem Shutterstock | © Macaigne | © Arnoldi | © Les Vignerons de Buzet | © CDT47 | © Damien Lachas | © Beaucaire | © Maison du riz.

IHR HAUSBOOTURLAUB

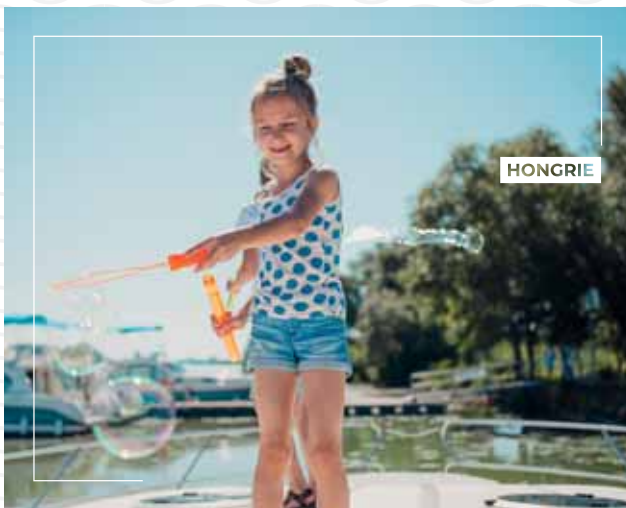
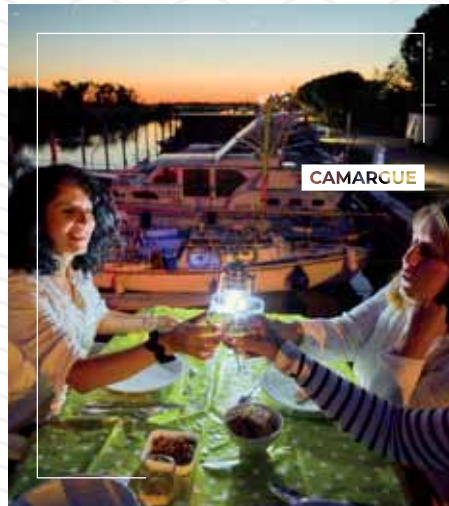
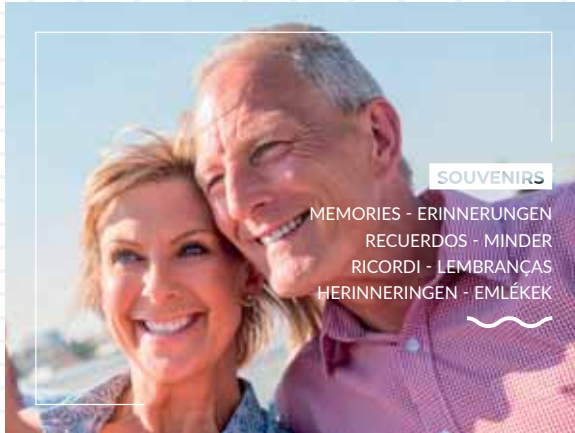

URLAUB FÜR ALLE



Alle, ob Neulinge oder erfahrene Crews, werden ihr passendes Hausboot und zielgruppengerechte Aktivitäten finden.



MIT DER FAMILIE

Ein Hausbooturlaub mit Nicols® lässt Sie einzigartige Momente mit Ihrer Familie erleben. Dieses unvergessliche Urlaubserlebnis begeistert Groß und Klein.

Das ganze Jahr ist geprägt von Hektik, von gefüllten Terminkalendern und reizüberfluteten Tagen.

Gönnen Sie sich ein Wochenende lang eine Auszeit mit Ihrer Familie und verbringen Sie einen gemeinsamen Urlaub: All das bietet Ihnen Hausboottourismus!



ALS PAAR

Lust auf eine romantische Auszeit, um neue Kraft zu schöpfen? Dann führt nichts an einer kleinen Flussreise vorbei!

Entspannen Sie bei einem romantischen Wochenende auf dem Wasser, oder auch für mehrere Tage oder eine Woche lang.

Fern vom Alltagsstress bietet Hausbooturlaub eine originelle und perfekte Möglichkeit, um wieder zu sich selbst zu finden und zu relaxen.



FÜR SENIOREN

Senioren sind entdeckungsfreudig. Deshalb suchen Sie nach ungewöhnlichen Urlaubserlebnissen, die ihren Horizont erweitern. Mit Nicols® starten Sie zu einer Hausboottour, auf der Sie Frankreich und andere europäische Länder vom Wasser aus entdecken – an Bord eines Bootes, das Komfort und Sicherheit vereint.

Die Hausboote von Nicols® sind perfekt an die Ansprüche einer aus Senioren bestehenden Besatzung angepasst.



MIT FREUNDEN

Hausbooturlaub eignet sich auch für größere Gruppen, die gemeinsam auf einem oder auf mehreren Nicols®-Hausbooten für ein Wochenende, einige Tage oder eine Woche verreisen.

Sie möchten einen Geburtstag feiern, ein Treffen mit Familie oder Freunden planen, oder Sie suchen nach einer außergewöhnlichen Idee für ein verlängertes Wochenende? Ihre Suche hat nun ein Ende!

VERSCHENKEN SIE EINEN WERTGUTSCHEIN!

Machen Sie Ihren Liebsten mit dem Nicols-Geschenkgutschein ein originelles Geschenk!

Eine Flussfahrt an Bord eines fäherscheinfreien Hausboots – für einen unvergesslichen Aufenthalt auf dem Wasser.

Kontaktieren Sie uns gerne für weitere Details.

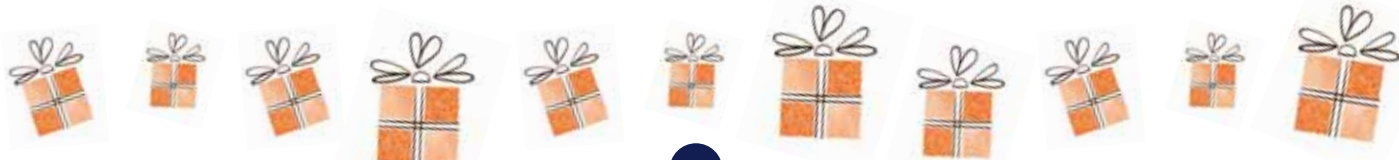

PLANEN SIE IHRE HAUSBOOTFAHRT



und dann: Leinen los!



URLAUBSVORBEREITUNG

Wir senden Ihnen folgende Reise-Unterlagen:

- **Kapitänsbordbuch:** mit vielen nützlichen Tipps zum Leben an Bord, technischen Hinweisen, Ratschlägen zur Navigation, wichtigen Informationen zur Vorbereitung Ihrer Fahrt und von der Übernahme bis zur Rückgabe des Bootes.
- Zum besseren Ablauf Ihrer Reise empfehlen wir Ihnen unsere **Flusskarte**. Daraus wird der Verlauf des Kanals bzw. des Flusses ersichtlich. Sie finden Schleusen, Ankerplätze, Wasserstellen, Restaurants, Sehenswürdigkeiten usw. Bestellen Sie diese gleich mit Ihrer Buchung!
- **Anreiseplan zur Basis:** mit Anschrift und Telefonnummer.
- **Inventarliste:** mit der kompletten Ausstattung des Bootes, innen und außen.
- **Bootseinweisung:** mit Navigationsratschlägen und wichtigen Sicherheitseinweisungen für einen guten Ablauf Ihrer Fahrt.



DAS GEPÄCK

Nehmen Sie lieber Reisetaschen anstatt Koffer mit, da diese im Boot sperrig sind. Wenn Sie trotzdem Koffer vorziehen, leeren Sie diese bevor Sie mit dem Boot abfahren und bringen Sie sie in Ihrem Auto unter. Packen Sie auch bequeme, rutschfeste Schuhe ein (Sportschuhe, Tennisschuhe), damit Sie sich besser bewegen können. Denken Sie an Sonnenschutz: Creme, Brille, Hut ... und ausreichend Speicherkarten für Fotos!



FLUSSKARTE

Sie ist unentbehrlich für den guten Verlauf Ihrer Bootsreise: In Ihrer Flusskarte finden Sie detaillierte Streckenführung des Wasserweges, auf dem Sie fahren werden, mit **praktischen Informationen** (Schleusen, Liegeplätze, Wasserbunkermöglichkeiten...) und **touristischen Informationen:** Adressen der Sehenswürdigkeiten, Öffnungszeiten, Markttag, gute Restaurants etc. Bestellen Sie jetzt Ihre Flusskarte, um diese zusammen mit den übrigen Reiseunterlagen für Ihre Bootsfahrt zu Hause zu erhalten: So haben Sie die Zeit und Muße Ihre Strecke im Voraus zu planen.



IHRE ANKUNFT AN DER BASIS

An jeder Basis stehen entweder Parkplätze oder Garagen evtl. gegen Gebühr zur Verfügung. Während die Mitreisenden das Gepäck an Bord verstauen, sind noch einige Formalitäten zu erledigen. Bitte halten Sie sich an die Übergabezeiten. Diese sind ausdrücklich auf Ihrem Voucher / Gutschein vermerkt. Ein Techniker wird Ihnen dann an Bord die Handhabung des Bootes erklären und nach Möglichkeit die erste Schleuse mit Ihnen passieren.



DAS ENDE DER BOOTSFAHRT

Denken Sie daran, das Boot rechtzeitig zurückzugeben:

- **16/17 Uhr** nach einem Wochenende,
- **08/09 Uhr** unter der Woche.

Für die Bootsreinigung stellt Ihnen unser Basispersonal die nötigen Putzmittel zur Verfügung.



STEUERN, DAS IST EINFACH

Nicols® Boote sind kinderleicht zu steuern! Sie werden feststellen, dass die **Bedienung des Bootes sehr einfach** mit einem Lenkrad und einem Gashebel funktioniert.

Ihr Boot ist dabei mit einem Innensteuerstand ausgerüstet und verfügt meistens über einen zweiten Steuerstand außen, auf dem Sie die Sonne und das Panorama herrlicher Landschaften genießen können.

Eine ausführliche Einweisung vor Beginn Ihrer Fahrt genügt, um Sie zum sicheren Kapitän zu machen.

VORSICHT: Auch wenn das Navigieren ab 16 Jahren möglich ist, liegt die Verantwortung beim Kapitän!



WO FESTMACHEN

Während Ihrer Bootsfahrt steht es Ihnen frei, dort festzumachen, wo es Ihnen gefällt, sofern die Umgebung dies auch erlaubt. Selbstverständlich sollten Sie Privatanlegestellen vermeiden!

- Viele Städte und Dörfer bieten Ihnen Häfen und Anlegemöglichkeiten an. Einige sind kostenlos, für andere muss ein kleiner Obolus entrichtet werden (Betrag richtet sich nach der Größe Ihres Bootes und den jeweiligen Hafengebühren: Rechnen Sie im Schnitt mit 10 bis 50 €).
- Selbstverständlich können Sie ebenfalls in freier Natur anlegen. Schützen Sie dabei die Umwelt und lassen Sie bitte keine Abfälle zurück.



DIE SCHLEUSEN



- Auf Ihrer Fahrt werden Sie mehr oder weniger Schleusen und bewegliche Brücken passieren. Die Durchfahrt ist kostenlos.
- Es gibt sowohl automatische als auch manuelle Schleusen. Die Schleusenwärter freuen sich über Ihre Mithilfe beim Kurbeln. Auf der Charente und dem Lot sind Sie Ihr eigener Schleusenwärter, dafür gibt es keine offiziellen Schließzeiten.
- Beispiel in Frankreich: **1. Mai, 14. Juli und 1. November** sind bestimmte Schleusen geschlossen. Bitte nehmen Sie Kontakt mit uns auf, um die betroffenen Regionen zu erfragen.

ACHTUNG:

Die in diesem Heft vorliegenden Informationen werden unter Vorbehalt mitgeteilt. Manche Daten hängen vom Boot und von der Gegend wo Sie fahren, ab.

ZUSATZOPTIONEN

Für rundum gelungene Ferien bietet NICOLS Ihnen zahlreiche Leistungen an. Um die Verfügbarkeit zu gewährleisten, empfehlen wir, diese mit Ihrer Buchung zu bestellen.





FAHRRÄDER

Unbedingt in Frankreich und in Portugal zu empfehlen um Landschaft, Dörfer und Städte zu erkunden. Natürlich können Sie damit auch frische Croissants und Baguettes beim Bäcker holen. Bitte Ihre Ausrüstung nicht vergessen!

Für Kinder unter 12 Jahren besteht Helmpflicht. Denken Sie daran, Ihre Ausrüstung mitzubringen.



ANGELN

Sie können auf den Kanälen oder auf den Flüssen angeln aber dafür sollten Sie im Voraus einen Angelschein in einem Angel-Geschäft erwerben.

Für das Angeln in Frankreich können Sie diesen Angelschein auf der Website de.cartedepeche.fr kaufen.

Ein Angelschein für 7 Tage kostet unabhängig von der Aufenthaltsdauer in Frankreich ca. 32 €, in Deutschland 40 € und in Portugal 25 €. Petri heil!



GASGRILL

Hier eine Super-Zusatzausstattung, die Hand in Hand mit den Ferien geht: Nehmen sie Ihren Grill an Bord mit und genießen Sie unvergessliche Grillpartys!

Die meisten unserer Abfahrtsbasen vermieten diese Geräte, die mit Gas funktionieren. Erkundigen Sie sich vor Ihrer Abfahrt.



W-LAN

Ob mit Tablet, Notebook oder Smartphone – bleiben Sie während Ihrer gesamten Fahrt online!

Die meisten unserer Abfahrtsbasen bieten den Service "W-LAN an Bord", der es Ihnen erlaubt, mehrere Geräte gleichzeitig zu verbinden*. Bitte nehmen Sie Kontakt mit uns auf, um weitere Informationen zu erhalten.

(*unter Vorbehalt hinsichtlich der Netzqualität, die von Region zu Region unterschiedlich sein kann).



POOL: EXKLUSIV BEI NICOLS®

Swimmingpool: Badespaß für Groß und Klein.

Gönnen Sie sich das Vergnügen und buchen Sie einen beheizten, anhängbaren Pool!

Möglich bei NICOLS® Estivale, Confort und Sedan (außer Reihe Fly, Primo®, N800 und R920).

Hinweis: Beim Mieten des Pools mit einem Boot von 13 m Länge oder mehr: Bootsführerschein erforderlich.



LIEGEMATRATZEN

Entspannen Sie an Deck Ihres Nicols-Hausbootes und faulenzen Sie an der Sonne auf unseren bequemen faltbaren Liegematratzen.



TIERE

Tiere sind an Bord willkommen. Ein Zuschlag von 40 € wird bei der Bootsübergabe berechnet. Das benötigte Material wie Futternapf, Decke etc. müssen Sie selbst mitbringen. Achten Sie auf Ihre Sicherheit und dass Ihnen und Ihrem Tier keine Unannehmlichkeiten entstehen.



BITTE MERKEN:

Technische Daten: 2,55 m x 3,10 m. Größe: Fassungsvermögen: 700 L für 3 Personen.

Doppelreeling ringsum, für Ihre Sicherheit. Durch 2 Schiebeklappen zur Terrasse umbaubar.

Verfügbar in: Elsass / Aquitanien / Charente / Midi.

ALL INCLUSIVE

ENDLICH FERIEEN !

Wählen Sie die Option ALL INCLUSIVE und machen Sie die Leinen los – ganz entspannt!

Ihr All-inclusive-Paket beinhaltet: den Kraftstoff + die Endreinigung + 2 Fahrräder + die Flusskarte + 1 Set Badehandtücher pro Passagier + 1 Geschirrhandschuhset.

Fragen Sie uns.

HAUSBOOTFERIEN: JE NACH GESCHMACK



NICOLS® hat für Sie eine Auswahl von Themen für Ihre Hausbootferien zusammengestellt, die Ihren Bedürfnissen am besten entsprechen.



GASTRONOMIE UND WEINERLEBNIS

Weinbaugebiete, Weinkeller, Weinprobenveranstaltungsorte, Spitzenrestaurants, lokale Spezialitäten und heimische Produkte, Verkostungen ...



GESCHICHTE UND KULTURERBE

Schlösser, kirchliche Bauwerke, Denkmäler, Besichtigung mit oder ohne Führung.



FAUNA UND FLORA

Naturschutzgebiete mit einzigartiger Flora und Fauna, beeindruckende Landschaften. Besichtigung mit oder ohne Führung.

GOLF

Verbinden Sie Ihren Bootfahrtsgenuss mit Ihrer Leidenschaft für Golf. An einigen Anlegestellen gelangen Sie direkt zu Fuß auf den Golfplatz.

BADEN

Natur- oder Stauseen, Strände am Meer, angelegte Strände oder natürliche Fluss- bzw. Kanalufer, Schwimmbäder, Wasserparcs usw.

ANGELN

Auf dem Kanal, im oder auf dem Fluss, See oder Weiher: Ein Urlaub zu Wasser bietet sich wunderbar zum Angeln an! Egal ob Sie ein leidenschaftlicher Angler oder Amateur sind!

FAMILIE

Entdecken Sie alle Aktivitäten für Familien und Kinder: Tierparks, Spielplätze, Abenteuerspielplätze usw.

Sie finden in unserem Katalog verschiedene Piktogramme, die Ihnen helfen, Ihre Lieblingsreiseroute zu planen.

 Gastronomie & Weinerlebnis	 Ausgrabungsstätte	 Badestelle	 Bemerkenswerte Flora und Fauna, Zoo, Tierpark	 Wanderungen
 Weinanbaugebiet	 Grotte	 Hallenbad	 Golf	 Bahnhof
 Restaurant	 Museum	 Wassersport	 Fahrradtouren	 Flughafen
 historisches Kulturerbe	 malerisches Stadtzentrum	 Schiffshebewerk, Bootsrampe, Schleusentreppe	 Aussichtspunkt, Panorama	 Crew, Familie
 kirchliches Kulturerbe	 Handwerk	 Angeln	 Ausritte, Reitsportzentrum	

DIE NATUR IST UNSER HÖCHSTES GUT!



Mit Ihrer Entscheidung, ein führerscheinfreies Hausboot zu mieten, entscheiden Sie sich auch für einen Urlaub im Herzen der Natur. Die Qualität der Umgebung, in der Sie mit dem Hausbootboot unterwegs sein werden, trägt wesentlich zum Gelingen Ihres Urlaubs bei. Lassen Sie uns deshalb gemeinsam die Natur schützen: Schon kleine Maßnahmen zeigen große Wirkung!

Nicols engagiert sich für die Umwelt:



- Nicols setzt sich für den Erhalt des Canal du Midi ein: Als Sponsor beteiligen wir uns an der Neupflanzung von Bäumen entlang des Canal du Midi.



- 2018 entwickelte Nicols das europaweit erste Hausboot mit 100 % Elektroantrieb. Im Jahr 2022 erweitert Nicols seine umweltfreundliche Flotte mit einem zweiten elektrisch angetriebenen Hausboot (Details auf Seite 48).



- In Portugal ist die gesamte Hausbootflotte mit Solarzellen ausgestattet.



- Seit 2019 ist Nicols Mitglied der APER: eine Umweltorganisation der Federation der nautischen Industrie, für eine umweltbewusste Freizeitschiffahrt.

Helfen Sie uns, die Natur zu schützen:



- Achten Sie beim Anlegen darauf, die Pflanzenwelt um Sie herum nicht zu beschädigen.



- Hinterlassen Sie keine Spuren: Sammeln Sie Ihre Abfälle ein, werfen Sie diese in die dafür vorgesehenen Behälter und trennen Sie den Müll.



- Navigieren Sie langsam und vorsichtig, um die Böschungen zu schützen.



- Nicols schenkt Ihnen am Tag der Bootsübernahme ein Willkommenspaket mit biologisch abbaubaren Reinigungsprodukten. Wenn Sie Ihre eigenen Reinigungs- und Hygieneprodukte mitbringen, sollten auch Sie biologisch abbaubare Produkte verwenden.

Lassen Sie uns gemeinsam umweltfreundlich handeln!



MALESTROIT

BRETAGNE

 Canal de Nantes à Brest - La Vilaine - L'Erdre

Entdecken Sie im Flussgebiet von Vilaine, Erdre und dem Kanal von Nantes nach Brest den Charme der Bretagne: Wasserwege nur für die Freizeitschiffahrt, Sitten und Traditionen, Crêpes und Cidre, frische Fische und Meeresfrüchte.

AB GLÉNAC UND SUCÉ-SUR-ERDRE



Man atmet Magie und Geheimnis in der Bretagne. Entdecken Sie ihre historischen und architektonischen Schätze: das Städtchen Josselin mit seinem imposanten, sich im Wasserpiegelnden Schloss; Malestroit und seine Häuser aus dem 15. Jhd; das Handwerkerdorf La Gacilly; Redon, 832 gegründete Stadt oder Blain (Kunst und Brauchtummuseum). Die Vilaine führt Sie nach Rennes, Hauptstadt der Bretagne, folgend nach Dinan, welches von seinen Festungsmauern des 13. Jahrhunderts umgeben ist.

Schließlich wird Sie die Erdre mit ihrer ungezähmten Strecke (Plaine de Mazerolles), aber gleichzeitig auch mit **17 Schlössern auf 15 Kilometern** verzaubern. 2 Stunden Fahrt ohne Schleuse erlauben Ihnen in das Herz der Stadt Nantes vorzubringen. Entdecken Sie auf dem alten Schiffswerftgelände die außergewöhnliche Welt der "Machines de l'Île": eine riesige Spinne, eine Ameise oder auch den berühmten mechanischen Elefanten. Weitere Sehenswürdigkeiten sind die Kathedrale Saint-Pierre, das Schloss der Herzöge der Bretagne, die Pommeraye Passage usw.



JOSSELIN



WAS SIE NICHT VERSÄUMEN SOLLTEN

	LA GACILLY: ca. 30 Kunsthandwerker JOSSÉLIN: Malerei, Bildhauerei, Keramik, Leder, Schmuck etc. LA ROCHE-BERNARD: Kunstwerkstätten in der Altstadt
	Schloss Ducs de Bretagne (Nantes), Schlösser Blain und Josselin, Schlösser der Erdre etc. Reizvolle, authentische Städtchen: Malestroit, La Roche-Bernard, Josselin, Rochefort-en-Terre
	ÎLE AUX PIES (Elsterninsel): Abenteuerstrecke GUENROUËT: Freizeitpark, Minigolf und Wasserrutschbahn NANTES: Machines de l'île (Ständige Ausstellung: Halb Biest halb Maschine)

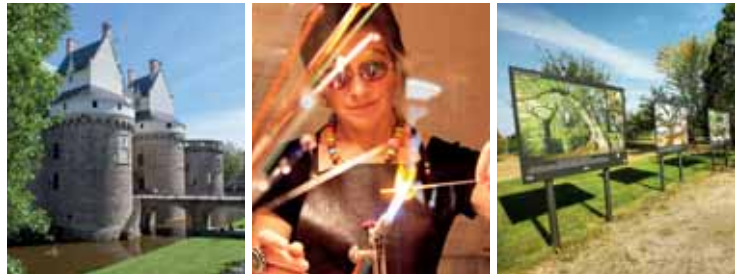

→ NANTES Schloss der Herzöge der Bretagne → LA ROCHE-BERNARD Handwerker → LA GACILLY Foto-Festival



- NICOLS Basis
- Schiffweg gesperrt
- Staudamm
- Siehe S. 10
- Geöffnete Schleusen während der gesamten Saison

GLÉNAC

- Redon (12 km), Rennes (70 km), Nantes (90 km).
A81 (Paris-Rennes - 350 km).
- TGV Redon (12 km), TGV Rennes (65 km), TGV Nantes (105 km).
- Nantes (105 km), Rennes (71 km).

SUCÉ-SUR-ERDRE

- Nantes (20 km), Rennes (115 km).
A11 (Paris-Nantes - 380 km). 23 - Nantes-Est.
- Nantes (20 km), TGV Paris-Nantes (2h15).
- Paris-Orly (375 km), Nantes (30 km).

Verfügbare Flotte S. 45 - Bootsbeschreibungen S. 46 bis 58

DAUER	UNSERE TOURENVORSCHLÄGE	KM	SCHLEUSEN	STUNDEN
WOCHENENDE 2 TAGE	A Glénac > Malestroit > Glénac	59	10	10
	B Glénac > La Roche-Bernard > Glénac	90	2	12.30
	C Glénac > Guenrouët > Glénac	74	4	11.30
MINI-WOCHE	A Glénac > Josselin > Glénac	109	30	22
	B Glénac > Blain > Glénac	118	14	21.30
MINI-WOCHE (Einwegfahrt)	A Glénac > Sucé/Erdre	93	17	20.30
1 WOCHEN	A Glénac > Josselin > Rohan > Glénac	158	62	39
	B Glénac > Rennes > Glénac	184	24	33
1 WOCHEN (Einwegfahrt)	A Glénac > Nantes > Sucé/Erdre	136	17	27
10/11 TAGE	A Glénac > Nantes > La Roche-Bernard > Glénac	234	34	48
2 WOCHEN	A Glénac > Dinan > Glénac	362	120	74

Verfügbare Flotte S. 45 - Bootsbeschreibungen S. 46 bis 58

DAUER	UNSERE TOURENVORSCHLÄGE	KM	SCHLEUSEN	STUNDEN
WOCHENENDE 2 TAGE	A Sucé/Erdre > Blain > Sucé/Erdre	70	20	14
	B Sucé/Erdre > Nantes > Bout de Bois > Sucé/Erdre	76	12	15
MINI-WOCHE	A Sucé/Erdre > Guenrouët > Sucé-sur-Erdre	114	30	23
MINI-WOCHE (Einwegfahrt)	A Sucé/Erdre > Glénac	93	17	20.30
1 WOCHEN	A Sucé/Erdre > La Gacilly > Sucé/Erdre	194	32	35
	B Sucé/Erdre > La Roche-Bernard > Sucé/Erdre	228	32	36
	C Sucé/Erdre > Messac > Sucé/Erdre	240	34	41
1 WOCHEN (Einwegfahrt)	A Sucé/Erdre > Nantes > Glénac	136	17	27
10/11 TAGE	A Sucé/Erdre > Malestroit > Sucé-sur-Erdre	218	40	42
2 WOCHEN	A Sucé/Erdre > Redon > Rennes > Sucé/Erdre	334	58	60
	B Sucé/Erdre > Redon > Josselin > Sucé/Erdre	268	60	55



GREZ-NEUVILLE

ANJOU

 La Mayenne - La Sarthe - L'Oudon

Willkommen im gastfreundlichen Anjou-Tal mit seinem milden kontinentalen Klima – nur 2,5 Stunden von Paris entfernt! Die wilden und naturbelassenen Flüsse Sarthe und Mayenne lassen ein reiches Kulturerbe an Schlössern, Mühlen und authentischen Dörfern vor Ihren Augen vorüberziehen. Eine Hausbootfahrt für Anfänger und alle, die geselligen Urlaub schätzen.

AB GREZ-NEUVILLE

Entdecken Sie die Mayenne, die an ihren Flussböschungen mit vielen Sehenswürdigkeiten aufwartet, u. a. dem Gestüt Lion d'Angers, der tausend Jahre alte Stadt Château-Gontier, der Abtei Port-du-Salut in Entrammes, der historischen Altstadt von Laval, oder auch Angers, die Stadt des „guten Königs René“ ... Für Fahrrad-Freunde führt ein Radweg am Fluss entlang: die so genannte „Vélo Francette“ wurde 2017 zur besten Radroute Europas gekürt. Lassen Sie sich auch von der idyllischen Wasserlandschaft des Oudon bezaubern, einem kleinen Fluss, der nahe Grez-Neuville in die Mayenne mündet ...





LA MAYENNE

AB SABLÉ-SUR-SARTHE

Entdecken Sie mit der Sarthe einen reizvollen Fluss. Auch wenig erfahrene Hausbootfahrer können sich hier gut zurechtfinden und sich über die grüne Landschaft mit ihren vielen malerischen Dörfern freuen. Besuchen Sie **das elegante Schloss von Plessis Bourré**, die imposante Benediktinerabtei von Solesmes, Malicorne, die Porzellan-Hauptstadt und die Altstadt von Le Mans. Und lassen Sie sich vor Ihrer Weiterreise nicht die lokalen Spezialitäten entgehen, wie etwa die berühmten Rillettes von Le Mans!







ABTEI VON SOLESMES

	ANGERS: Schloss von König René LE MANS: Cité Plantagenet (Altstadt) SOLESMES: Benediktinerabtei
	ÉCOUFLANT: Naturpark Anjou in La Sablière JAILLE-SUR-YVON: Seilgarten Anjou (Baumklettern) SPAY: Wasserpark in Houssay (gebiet) und Wasserschliff
	ANGERS: Großer botanischer Garten „Terra Botanica“ ASNIÈRE: Mosaikgarten (botanischer Garten) SPAY ET CHÂTEAU-GONTIER: Tierparks (Zoos)



↓ LE MANS



-  NICOLS Basis
-  Schiffweg gesperrt
-  Siehe S. 10
-  Geöffnete Schleusen während der gesamten Saison



→ Schloss von PLESSIS-BOURRÉ



↑ Porzellan-Fabrik in MALICORNE





 **SABLÉ-SUR-SARTHE**

-  Paris (250 km), Rennes (128 km), Angers (65 km), Le Mans (50 km).
A11 (Paris-Sablé 260 km),  10 (13 km).
-  Sablé 800 m, TGV Paris-Sablé (1h20).
TGV Roissy CDG-Sablé (2h20), Roissy CDG (285 km).
-  Paris-Orly (250 km), Nantes-Atlantique (160 km).

 **Verfügbare Flotte S. 45 - Bootsbeschreibungen S. 46 bis 58**

DAUER	UNSERE TOURENVORSCHLÄGE	KM	SCHLEUSEN	STUNDEN
WOCHENENDE 2 TAGE	A Sablé > Malicorne > Sablé	52	10	10
	B Sablé > Châteauneuf-s.-Sarthe > Sablé	60	10	10
MINI-WOCHE	A Sablé > Angers > Sablé	120	12	18
	B Sablé > Malicorne > Châteauneuf > Sablé	112	20	19
MINI-WOCHE (Einwegfahrt)	A Sablé > Angers > Grez	84	10	14.30
1 WOCHE	A Sablé > Spay > Châteauneuf > Sablé	149	26	25
	B Sablé > Angers > Grez > Sablé	168	20	29
1 WOCHE (Einwegfahrt)	A Sablé > Malicorne > Angers > Segré > Grez	175	27	28
	B Sablé > Angers > Châteauneuf > Grez	144	27	24
10/11 TAGE	A Sablé > Angers > Sablé > Fillé > Sablé	234	30	40

 **GREZ-NEUVILLE**

-  Angers (25 km).
A11 (Paris-Angers 300 km)  17.
-  TGV Angers (25 km).
-  Paris-Orly (305 km), Nantes-Atlantique (110 km).

 **Verfügbare Flotte S. 45 - Bootsbeschreibungen S. 46 bis 58**

DAUER	UNSERE TOURENVORSCHLÄGE	KM	SCHLEUSEN	STUNDEN
WOCHENENDE 2 TAGE	A Grez > Châteauneuf > Grez	62	18	10.30
	B Grez > Daon > Segré > Grez	62	12	10.30
	C Grez > Angers > Grez	62	8	10.30
MINI-WOCHE	A Grez > Entrammes > Grez	122	34	21
	B Grez > Châteauneuf > Segré > Grez	96	24	18
MINI-WOCHE (Einwegfahrt)	A Grez > Sablé > Angers	84	10	14.30
1 WOCHE	A Grez > Laval > Segré > Grez	176	46	30
	B Grez > Sablé > Malicorne > Grez	190	42	30
1 WOCHE (Einwegfahrt)	A Grez > Segré > Angers > Malicorne > Sablé	175	27	28
	B Grez > Châteauneuf > Angers > Sablé	144	27	24
10/11 TAGE	A Grez > Mayenne > Grez	210	84	44

FÜR NOCH MEHR KOMFORT HABEN ALLE BOOTE: 1 Kaianschluss + 220V + elektrische WC + USB Steckdose in jedem Zimmer.



SAINT-SIMEUX

CHARENTE



Genießen Sie das milde Klima, die schöne Badezeit im Fluss Charente, die Angelmöglichkeiten, die Schönheit des Städtchens Jarnac und seine Kellereien.

AB SIREUIL

Der breite und kurvenreiche Fluss Charente, den François I. als "schönsten Bach vom Königreich" benannt hat, durchquert die alten Provinzen von l'Angoumois und la Saintonge.

Auf 171 km von Angoulême bis Rochefort ist die Charente von 21 Schleusen reguliert. Am Hang des Hügels erstrecken sich antike Rebflächen. Mehrere Kellereien und Brennereien laden ein, den köstlichen "Pineau des Charentes" und den berühmten Cognac zu probieren. Ihre Strecke ist gesäumt von Dörfern und Städten, reich an Spuren der Vergangenheit wie Angoulême, Fleurac, Saint-

Simeux, Châteauneuf, Saint-Simon, Bassac, Jarnac, Saint-Brice, Cognac, Saintes, Saint-Savinien und Rochefort.

Die Gastronomie der Charente, welche auf Meeresfrüchten, und den Produkten der Region basiert, erwartet Sie entlang des Flusses in Restaurants, die ihre Landesspezialitäten (Muscheleintopf, Austern, Charentais-Melonen, Wurstwaren, Schnecken, Käse usw.) gerne anbieten. Auch die Angler sind gut versorgt: Es wimmelt von Forellen, Karpfen, Hechten, Barschen und Aalen.

SIREUIL - Nicols® Basis



SAINTES - Arc Germanicus



WAS SIE NICHT VERSÄUMEN SOLLTEN

	COGNAC: Museen der großen Cognac-Marken wie Hennessy, Martell und Baron Otard JARNAC: Courvoisier LES AIREAUX: Maison Brillet, Hersteller des Pineau des Charentes SIREUIL: Brennerei von Moisans
	Charente-Melonen, Mouclade (Miesmuschelgericht mit feinwürziger Eiersauce), Austern, Weinbergschnecken ... zusammen mit den hervorragenden Charente-Weinen
	CHÂTEAUNEUF-SUR-CHARENTE ET L'ÎLE MADAME (JARNAC): Künstliche und überwachte Strände, Baden ist überall im Fluss Charente möglich
	Forellen, Karpfen, Hechte, Barsche, Aale, Zander ...



→ Überwachte Strände am Rande der Charente

La Rochelle

La Rochelle

Roche fort, Saint-Savinien, Cognac, Jarnac, Angoulême, Sireuil, Châteauneuf-s.-Charente, Chaniers, Saintes, Pineau, Cognac, Jarnac, Angoulême

Legende:

- NICOLS Basis
- Schiffweg gesperrt
- Siehe S. 10
- Geöffnete Schleusen während der gesamten Saison

SIREUIL

- Poitiers (130 km), Bordeaux (118 km), Angoulême (20 km).
A10 (Paris) 30 (Poitiers-Sud), A10 (Bordeaux) 39b (Barbezieux).
- Angoulême (20 km), TGV Paris (2h20), Châteauneuf-s.-Charente (8 km).
- La Rochelle-Laleu (145 km), Bordeaux-Mérignac (118 km), Angoulême-Champniers (30 km).

Verfügbare Flotte S. 45 - Bootsbeschreibungen S. 46 bis 58

DAUER	UNSERE TOURENVORSCHLÄGE	KM	SCHLEUSEN	STUNDEN
WOCHENENDE 2 TAGE	Sireuil > Jarnac > Sireuil	56	18	13
MINI-WOCHE	Sireuil > Chaniers > Sireuil	132	30	24
1 WOCHE	Sireuil > Saint-Savinien > Sireuil	198	30	32
10/11 TAGE	Sireuil > Angoulême > Sireuil > Saint-Savinien > Sireuil	232	40	40
2 WOCHEN	Sireuil > Roche fort > Sireuil	252	32	40

→ ABBAYE-AUX-DAMES - Musikalisches Karussell



→ JARNAC



→ Weinbergsspaziergang Im gebiet Charente



→ COGNAC - Türme Saint-Jacques



→ ANGOULÊME - Stadt des Comics



→ Pineau des Charentes und Melone





CAHORS - Brücke Valentré

LOT



Eine faszinierende und wunderschöne Gegend. Vielleicht verlieben auch Sie sich in sie.
Kalkfelsen, malerische Dörfer, Badefreuden und ... die Gastronomie:
Gänseleber, Gänseconfit und die Cahors Weine warten schon auf Sie.

AB CAHORS

Leinen los ab CAHORS! Diese mittelalterliche Stadt mit ihren berühmten Weinbergen ist der ideale Abfahrtsort für Ihre Hausbootsfahrt im Herzen des LOT-Tals.

Unterhalb prächtiger Kalkfelsen und Grotten erwarten Sie die grün bewaldeten Flusswindungen des Lot. Ein 74 km langes Vergnügen! 17 manuelle Schleusen, die Sie selbst öffnen, lassen die Geschichte von damals wieder aufleben.

Die geschichtsträchtigen Dörfer des Quercy, wo die Zeit stehen geblieben scheint, mit ihren schiefen Gassen und roten moosbewachsenen Dächern, die bekannte Valentré-Brücke von Cahors, die Kalkfelsen von Bouziès, das auf einem Felsen ragende Dorf Saint-Cirq-Lapopie, machen den ganzen Charme dieser Bootsahrt aus.



SAINT-CIRQ-LAPOPIE



BOUZIÈS - Schloss von Englisch

WAS SIE NICHT VERSÄUMEN SOLLTEN

	SAINT-CIRQ-LAPIOPE: Mittelalterliches Dorf CAHORS: die Valentré - Brücke (UNESCO) BOUZIÈS: der in Fels gehauene Treidelpfad Pech Merle, Tropfsteinhöhle mit jungpaläolithischer Höhlenmalerei (20 000 Jahre alt), Schloss Cenevières (13.-16. Jh.)
	Cahors-Weine: Weingut Château Saint-Sernin de Parnac, Domaine Lagarrigue de Lamagdeleine und Domaine Dols in Bouziès
	Regionalprodukte: Getrüffelte Gänseconfit, Nusskuchen ...
	Strände von Cahors und Saint-Cirq-Lapopie Bademöglichkeit im Lot

CAHORS

-  Montauban (60 km), Brive (100 km), Toulouse (115 km).
A20, Paris-Toulouse,  57 Cahors-centre (15 km)
ou  58 Cahors-centre (15 km)
-  Cahors (1 km), Montauban (65 km).
-  Toulouse-Blagnac (110 km), Brive Vallée de la Dordogne (85 km).

Verfügbare Flotte S. 45 - Bootsbeschreibungen S. 46 bis 58

DAUER	UNSERE TOURENVORSCHLÄGE	KM	SCHLEUSEN	STUNDEN
1 WOCHE	A Cahors > Luzech > Larnagol > Cahors	148	34	30
	B Cahors > Luzech > St-Cirq-Lapopie > Cahors	125	28	22
MINI-WOCHE*	A Cahors > St Cirq-Lapopie > Cahors	70	22	15



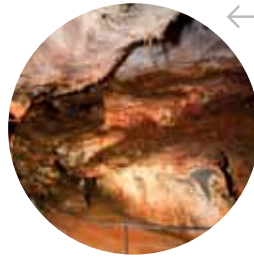

*auf Anfrage

Achtung: Der Lot ist für Fahranfänger nicht geeignet.

→ Schloss von MERCUÈS



← Die Grotten von Pech Merle

-  NICOLS Basis
-  Schiffweg gesperrt
-  Siehe S. 10
-  Geöffnete Schleusen während der gesamten Saison



↑ Ansicht der MUR 2 DOUELLE von CHAMIZO (die größte Wandmalerei Europas: 120 m lang x 6 m hoch)



↑ Trüffel, lokale Spezialitäten



← Schloss von CÉNEVIÈRES

→ CAHORS



→ Badefreuden





NÉRAC

AQUITANIEN

 La Baise - Le Canal de Garonne

Möglichkeit auf Kanal und Fluss zu fahren, automatische Schleusen, vielseitige Landschaften mit Bastiden & Schlösser, lokale gastronomische Spezialitäten: Armagnac, Entenbrust, Backpflaumen aus Agen, Buzet-Weine u.v.m.

AB BUZET-SUR-BAÏSE

Im Land von König Heinrich IV. und des Musketiers D'Artagnan erwarten Sie gleich mehrere Wasserwege! Der verlockende und geheimnisvolle Fluss Baise* windet sich entlang von Bastiden, Abteien und Schlössern der Gascogne, vorbei an Vianne, Nérac und Condom. Der Canal de Garonne treibt friedlich unter den

Platanen über die Kanalbrückein Agen, weiter zum Kloster von Moissac, zum Schiffshebewerk von Montech und sogar durch die historische Stadt von Toulouse. Nahe bei Bordeaux entdecken Sie den Rembrandt von Mas d'Agenais, den Felsvorsprung von Meilhan und das charmante Dorf Fontet.

*Bitte beachten Sie, dass die Zufahrt zum Fluss Baise vom Wasserstand abhängt, siehe Seite 7 § Kanal oder Fluss.

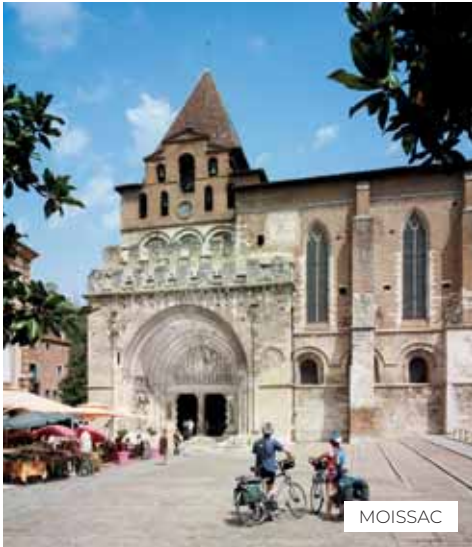





MOISSAC

WAS SIE NICHT VERSÄUMEN SOLLTEN

	<p>NÉRAC: Schloss von Henri IV. (16. Jh.)</p> <p>VIANNE: Bastide von Vianne (12. Jh.)</p> <p>FLARAN: Zisterzienserabtei (12. Jh.)</p> <p>CONDOM: Kathedrale und Kloster (14. Jh.) am Jakobsweg</p> <p>MOISSAC: Abtei und Kloster (12. Jh.) am Jakobsweg</p> <p>AGEN: 530 Meter lange Kanalbrücke (19. Jh.)</p>
	<p>Buzet-Weine: Genossenschaftskellerei in Buzet, Château du Frandat in Nérac ...</p> <p>Armagnac: Maison Ryst-Dupeyron und Armagnac-Museum in Condom ...</p> <p>Floc de Gascogne: Weinkellerei Château de Cassaigne ...</p>
	<p>Zahlreiche Gourmet-Restaurants</p> <p>Entenleberpastete: Bauernhof Lafitte in Montgaillard ...</p> <p>Backpflaumen aus Agen: Bauernhof Roques in Montesquieu ...</p> <p>Melonen aus Nérac (auf den Märkten)</p> <p>Erdbeeren und Tomaten aus Marmande (auf den Märkten)</p>
	<p>SCHWIMMBÄDER: Lud'o Parc in Nérac, Aqualudique in Agen, Golfch, Condom und Moncrabeau.</p> <p>STRÄNDE: die Seen von Damazan und Fontet, künstliche und überwachte Strände (im Sommer)</p> <p>FREIZEITPARKS: Walibi in Agen, Agrip/Aventure (Kletterwald) in Montech, touristische Eisenbahn im Pays de l'Albret</p>





BUZET-SUR-BAÏSE

-  Bordeaux (110 km), Agen (30 km), Toulouse (150 km). A62, Bordeaux-Toulouse,  6 Aiguillon (5 km).
-  Aiguillon (5 km), Agen (30 km), TGV Paris-Agen (4h).
-  Bordeaux-Mérignac (115 km), Toulouse-Blagnac (150 km).

Verfügbare Flotte S. 45 - Bootsbeschreibungen S. 46 bis 58

DAUER	UNSERE TOURENVORSCHLÄGE	KM	SCHLEUSEN	STUNDEN
WOCHENENDE 2 TAGE	A (Baise) Buzet > Nérac > Buzet	42	14	10
	B (Canal) Buzet > Agen > Buzet	56	14	10
MINI-WOCHE	A (Baise) Buzet > Moncrabeau > Buzet	70	28	17
	B (Canal) Buzet > Fontet > Buzet	98	16	17
	C (Canal) Buzet > Valence d'Agen > Buzet	108	20	18
1 WOCHE	A (Baise) Buzet > Valence-s.-Baise > Buzet	112	40	28
	B (Canal) Buzet > Montech > Buzet	184	58	38
10/11 TAGE	A (Canal & Baise) Buzet > Fontet > Valence-s.-Baise > Buzet	220	54	46

← AGEN
Vergnügungsparks

-  NICOLS Basis
-  Schiffweg gesperrt
-  Siehe S. 10
-  Garonne-Seitenkanal: Am 01. Mai bleiben die Schleusen geschlossen
-  La Baise: geöffnete Schleusen während der gesamten Saison

↑
Winzer von
BUZET

↑
Die Mühle von Barbaste
NÉRAC

→ CONDOM



→ AGEN - Kanalbrücke



→ NÉRAC





CARCASSONNE

MIDI

 Canal du Midi - Canal de la Robine - Canal du Rhône à Sète

Ein ideales Klima das ganze Jahr! Sie fahren auf dem Canal du Midi, Weltkulturerbe der UNESCO. Genießen Sie Angeln, Radfahren, das reiche kulturelle Erbe und kulinarische Genüsse.

AB LE SOMAIL



Ab dem kleinen, bezaubernden Hafen von Le Somail, starten Sie auf Entdeckungsreise auf dem Canal du Midi, in Richtung der berühmten Zitadelle (Hochburg) von Carcassonne oder in Richtung Narbonne bis zur Mittelmeertür auf dem Kanal de la Robine. Sie fahren auf der größten freien «Staustraße Frankreichs» (52 km ohne Schleusen), die Sie bis zu der berühmten Schleusentreppe von Fonseranes in der Nähe der historischen Stadt Béziers führt. Nach einigen Kilometern erreichen Sie über Agde den Etang de Thau, der für seine Austernzucht berühmt ist.

AB PORT-LAURAGAIS



Legen Sie von unserer neuen Basis in Port-Lauragais ab, um westlich in Richtung Toulouse, der berühmten «rosa Stadt» mit vielen Sehenswürdigkeiten, zu fahren.

In östlicher Richtung sollten Sie es nicht versäumen, einen Stopp in Castelnau zu einzulegen, um dort das ortstypische köstliche Cassoulet zu probieren, bevor Sie die weltbekannte mittelalterliche Altstadt von Carcassonne erreichen.

Die Gassen von Trèbes, die wahrscheinlich um 4.500 v. Chr. angelegt wurden, erwarten Sie, folgend Homps mit seinen um den See angelegten Stränden und schließlich die Ankunft in Le Somail, wenn Sie eine Einwegfahrt gewählt haben.

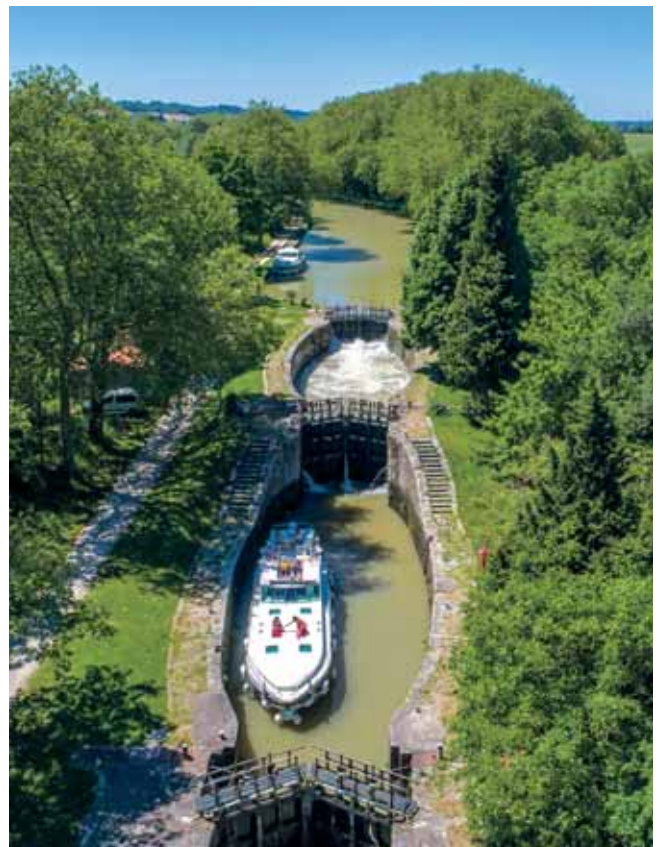

WAS SIE NICHT VERSÄUMEN SOLLTEN

	HERKUNFTSBEZEICHNUNGEN: Minervois, Corbières, Limoux, Coteaux du Languedoc, Saint-Chinian VENTENAC-EN-MINERVOIS: Weinmuseum MARSEILLAN: Kellereien von Noilly Prat Zahlreiche Kellereien und Genossenschaften in Marsaillette, Colombiers, Puichéric, Vias und Capestang
	VERGNÜGUNGS-PARKS: Outdoor-Abenteuerpark in Portiragnes und Indoor-Europark in Vias TIERPARKS: Australischer Park in Carcassonne und Afrikanisches Reservat in Sigean bei Port la Robine
	WASSERGEBIET: Süßwassersee Lac de Jouarres in Homps SCHWIMMBÄDER: Trèbes und Castelnaudary STRÄNDE: Vias (1 km), Port-la-Nouvelle (2 km) Portiragnes, Port Cassafières und Agde (4 km)

→ TOULOUSE
Capitole Platz



→ Weinberge des Minervois



- Moissac
- Montauban
- Montech



NARBONNE
Markthalle



- NICOLS Basis
- Schiffweg gesperrt
- Siehe S. 10
- Am 01. Mai und 01. November bleiben die Schleusen geschlossen



LE SOMAIL

- Narbonne (18 km), Béziers (40 km), Carcassonne (50 km). A61, A9, Paris (770 km).
- TGV Béziers & Narbonne.
- Béziers (35 km), Carcassonne (56 km), Montpellier (150 km), Toulouse (148 km).

PORT-LAURAGAIS

- Avignonet-Lauragais (2,5 km). Toulouse (56 km) A61 - 20, Narbonne (116 km) A61 - 21.
- TGV Toulouse Matabiau (45km), TER Avignonet Lauragais (2,5 km)
- Toulouse-Blagnac (56 km), Carcassonne-Salvaza (55 km).

Verfügbare Flotte S. 45 - Bootsbeschreibungen S. 46 bis 58

DAUER	UNSERE TOURENVORSCHLÄGE	KM	SCHLEUSEN	STUNDEN
WOCHENENDE 2 TAGE	A Le Somail > Fonsérannes > Le Somail	84	-	12
	B Le Somail > Homps > Le Somail	44	12	10
MINI-WOCHE	A Le Somail > Narbonne / Fonsérannes > Le Somail	113	22	23.30
	B Le Somail > Port-La Nouvelle > Le Somail	78	26	17
	C Le Somail > Marsaillette > Le Somail	80	34	22
1 WOCHE	A Le Somail > Trèbes > Le Somail	98	40	26
	B Le Somail > Carcassonne > Le Somail	124	54	33
	C Le Somail > Agde > Le Somail	130	24	25
1 WOCHE (Einwegfahrt)	A Le Somail > Port-Lauragais	116	60	34
	B Le Somail > Bellegarde	174	14	31
10/11 TAGE	A Le Somail > Bram > Le Somail	172	66	45

Verfügbare Flotte S. 45 - Bootsbeschreibungen S. 46 bis 58

DAUER	UNSERE TOURENVORSCHLÄGE	KM	SCHLEUSEN	STUNDEN
WOCHENENDE 2 TAGE	A Port-Lauragais - Castelnaudary - Port Lauragais	30	18	9.30
	B Port-Lauragais - Toulouse - Port-Lauragais	90	28	22
MINI-WOCHE	A Port-Lauragais - Bram - Port-Lauragais	60	54	24
	B Port-Lauragais - Carcassonne - Trèbes - Port-Lauragais	134	80	42
1 WOCHE (Einwegfahrt)	A Port-Lauragais - Carcassonne - Le Somail	116	60	34
	A Port-Lauragais > Marsaillette > Port-Lauragais	152	86	47



AIGUES-MORTES

CAMARGUE



Canal du Rhône à Sète - Étang de Thau - Canal du Midi

Genießen Sie die Nähe des Mittelmeeres um Ihren Urlaub am Meer zu verlängern. Eines der größten Naturschutzgebiete Europas, provenzalische Gastronomie, nur wenige Schleusen.

AB BELLEGARDE



Entdecken Sie den Étang de Thau und die Camargue – eine Sumpfgegend und ein beeindruckendes Naturschutzgebiet von 85.000 Hektar, in dem Europas reichste und malerischste Flora und Fauna auf Sie wartet. Sie reisen vor einer beeindruckenden Kulisse aus befestigten Städten und Schlössern – Zeugen der Vergangenheit, aus der Zeit der ersten Kreuzzüge. Lassen Sie sich auch von der südfranzösischen Küche verführen, mit den berühmten Austern von Bouzigues, den Weinen von Costières de Nîmes oder dem Muscat de Frontignan.

Genießen Sie Badevergnügen im Mittelmeer bei Grau du Roi, in Palavas-les-Flots, la Grande Motte oder Carnon. Reiten Sie in den „Manades“ (Stierzuchten) von Franquevaux oder begleiten Sie die „Gardiens“, so heißen die Cowboys der Camargue, beim „tri des taureaux“, dem Trennen einzelner Tiere von der Herde. Auch die Salzärten der „Salins du Midi“, die die Stadt Aigues-Mortes seit dem Mittelalter umgeben, sollten Sie unbedingt besuchen. Entdecken Sie die Schätze der Abteien von Maguelone oder Saint-Gilles auf dem Jakobsweg. Nicht zu vergessen die Stadt Sète. Diese Stadt mit maritimem Charakter ist für Sie das Eingangstor zur Lagune von Thau und dem Canal du Midi.

SÈTE



WAS SIE NICHT VERSÄUMEN SOLLTEN

	HERKUNFTSBEZEICHNUNGEN: Costières de Nîmes, Muscat de Frontignan, Sekt (Vin des Sables), Picpoul, Reisbier... GALLICIAN: Genossenschaftskellerei AIGUES-MORTES: Verkostungskeller "Les Remparts"
	MITTELMEERKÜCHE, REGIONALPRODUKTE: Reis und Salz aus der Camargue, Fougasse (Fladenbrot) aus Aigues-Mortes, Sables-Spargel, Fische und Meeresfrüchte ...
	GRAU DU ROI: Seaquarium, Minigolf; Vergnügungspark Babyland AIGUES MORTES: Vergnügungsparks Les Petits Bouts, Les Trains du Colorado (Modelleisenbahn-Museum) „Jagd nach dem heiligen Templer-Gral“ in der Altstadt
	Rosaflamingos, Camargue-Pferde und -Stiere ... Natur- und Tierbeobachtungszentren: Entdeckungszentrum Scamandre und Tierfarm von Marette Manades in Aigues-Mortes



→ Naturschutzgebiet, Scamandre Zentrum

LE GRAU DU ROI

AIGUES-MORTES
Tour Carbonnière

AIGUES-MORTES
Les salins

MARSEILLAN
Onglous Leuchtturm

PALAVAS-LES-FLOTS
Strand

CAMARGUE-REIS

Bellegarde

Le Somail

Costières de Nîmes

Beaucaire

Tarascon

Nîmes

Saint-Gilles

Arles

Montpellier

Aigues-Mortes

Frontignan

Mèze

Muscats de Frontignan

Le Grau-du-Roi

Palavas-Les-Flots

Canal du Rhône à Sète

Canal du Midi

Etang de Thau

Sète

Fonsérannes

Argeliers

Béziers

Malpas

Capestang

Agde

Narbonne

Port-La-Nouvelle

Canal de la Robine

Canal du Rhône

Le Rhône

Petit Rhône

Le Rhône

Le Rhône

NICOLS Basis

Schiffweg gesperrt

Siehe S. 10

Keine Schleusen in Camargue

BELLEGARDE

Nîmes (17 km), Montpellier (66 km), Marseille (106 km), Lyon (265 km).
A9, A54 2 Garons (12 km).

TGV Nîmes (22 km).

Nîmes (14 km), Montpellier (65 km).

Verfügbare Flotte S. 45 - Bootsbeschreibungen S. 46 bis 58

DAUER		UNSERE TOURENVORSCHLÄGE	KM	SCHLEUSEN	STUNDEN
WOCHENENDE 2 TAGE	A	Bellegarde > Aigues-Mortes > Bellegarde	72	-	12
MINI-WOCHE	A	Bellegarde > Palavas-les-Flots > Bellegarde	122	-	15.30
1 WOCHE	A	Bellegarde > Etang de Thau > Bellegarde	196	-	28
1 WOCHE (Einwegfahrt)	A	Bellegarde > Etang de Thau > Le Somail	174	14	31
10 / 11 TAGE	A	Bellegarde > Béziers > Bellegarde	270	14	38



BRIARE - Kanalbrücke

LOIRETAL / NIVERNAIS

 Canal de Briare - Canal latéral à La Loire - Canal du Nivernais - L'Yonne

Zwischen Hügeln und Wäldern, an den Grenzen der berühmten Weinregion, genießen Sie die Nähe zu Paris (2,5 Stunden), traditionelles Handwerk (Töpfereien, emaillierter Schmuck und Porzellan) und die Strände am Ufer der Loire (La Charité-sur-Loire, Saint-Satur, Nevers). Entdeckenswert: Guédelon (mittelalterliche Festung in Rekonstruktion), stille und ursprüngliche Landschaften, die hervorragende Gastronomie sowie der architektonische Reichtum des Burgunds.

AB **PLAGNY**



Entlang des Kanals von Briare, seitlich der Loire und Canal du Nivernais fließt das Leben in einem langsameren Rhythmus; vorbei an zahlreichen Dörfern zwischen Hügeln und Wäldern. Entdecken Sie Rogny und seine sieben, unter Henri IV. erbauten historischen Schleusen; Briare und seine von Eiffel konstruierte Kanalbrücke. Ebenfalls sehenswert: Sancerre und Pouilly, weltweit bekannt durch ihre berühmten Weine, La Charité-sur-Loire (Stadt der Bücher); wichtige Zwischenstation auf dem Jakobsweg.

Verpassen Sie nicht Nevers, die Stadt der Kunst und Geschichte bekannt durch ihren Dom, ihren gotischen, herzoglichen Palast, ihre romanische Kirche aus dem 11. Jahrhundert und ihre Steingutfabriken (darunter die älteste Frankreichs) zu besichtigen. Nicht zu vergessen, le Bec d'Allier: Hier mündet der Allier in die Loire. Beide zählen zu den letzten wilden Flüssen Europas.



LA CHARITÉ-SUR-LOIRE



BEC D'ALLIER 

WAS SIE NICHT VERSÄUMEN SOLLTEN

	BRIARE: Mosaik- und Emaillemuseum NEVERS: Faience-Museum, Besuch der Faience-Werkstätten LA CHARITÉ-SUR-LOIRE: Cité du Livre (seit 2000 „Stadt des Buches“ genannt), Kalligraphen und Buchmaler GUÉDELON: Zahlreiche Kunsthandwerker in der mittelalterlichen Burganlage.
	HERKUNFTSBEZEICHNUNGEN: Sancerre, Pouilly fumé, coteaux du Giennois POUILLY-SUR-LOIRE: Zentrum des Weintourismus SANCERRE: Haus der Weine mit Multimedia-Rundgang, Verkostung, Laden
	STRÄNDE: im Sommer in Châtillon-sur-Loire, Nevers-Plage und an der Kanalbrücke Le Guétin BADEANLAGEN: in Saint-Satur, in Nevers: Freibad am Loire-Ufer + Wasserparkanlage Ilot Corail

→ GUÉDELON
Mittelalterliches Schloss



→ Spaziergang durch die Weinberge von Sancerre



NICOLS Basis

Siehe S. 10

Am 01. Mai bleiben die Schleusen geschlossen

PLAGNY

- Nevers (5 km), Bourges (90 km), Paris (250 km), Lyon (260 km).
A6, A77, Paris (250 km - 2h30).
- Nevers (5 km).
- Paris-Orly (230 km).

Verfügbare Flotte S. 45 - Bootsbeschreibungen S. 46 bis 58

DAUER	UNSERE TOURENVORSCHLÄGE	KM	SCHLEUSEN	STUNDEN
WOCHENENDE 2 TAGE	A Plagny > Marseilles-les-Aubigny > Plagny	46	4	8
	B Plagny > Decize > Plagny	66	10	14
MINI-WOCHE	A Plagny > Sancerre > Plagny	112	22	25
	B Plagny > Cercy-la-Tour > Plagny	102	22	25
1 WOCHE	A Plagny > Briare > Plagny	190	32	35h
10 / 11 TAGE	A Plagny > Châtillon-en-Bazois > Plagny	176	54	48
3 WOCHEN (Rundkurs im Zentrum)	A Plagny > Rogny / Auxerre > Plagny	436	174	98



NEVERS



BURGUND

 Canal de Bourgogne - Canal du Nivernais - L'Yonne

Von Paris aus mit dem TGV in einer Stunde, mit dem Auto in zwei Stunden erreichbar. Entdecken Sie Burgund: seine Gastronomie, seine weltberühmten Weine und sein reiches kulturelles Erbe.

AB BRIENON

Brienon liegt an der Kreuzung von 3 herausragenden Wasserwegen: dem Burgund-Kanal, der Yonne und dem Nivernais-Kanal.

Steilhänge, Bocage-Landschaften, Flussmäander und Weinberge zeichnen die Landschaft aus, die Sie umgibt. Die zahlreichen Schlösser, mittelalterlichen Dörfer und historischen Städtchen laden zum Verweilen ein: Joigny, Sens, Auxerre Stadt der Kunst und Geschichte oder auch Mailly-le-Château auf ihrer Felsnase ...

Hier kommen Anglerfreunde auf ihre Kosten (Raubfische, Karpfen, Weißfische), Sportfreunde finden auf den berühmten Felsen des Saussois Gelegenheit, dem Klettersport zu frönen, während Weinliebhaber die Weinkeller und renommierten Weinbaugebiete besichtigen können (Chablis, Irancy, Crémant de Bourgogne usw.)



AB VENAREY-LES-LAUMES

Bei der Fahrt auf dem Burgund-Kanal, einem der berühmtesten Wasserwege des Landes, bekommen Sie einen Einblick in die Geschichte Frankreichs. Eine außergewöhnliche Anzahl von historischen Städten und sehenswerten Denkmälern liegen nahe am Kanal. Am berühmtesten ist zweifellos die Zisterzienserabtei von Fontenay (UNESCO-Weltkulturerbe). Nicht weit entfernt entdecken Sie die Schlösser Burgunds, wie Bussy, Tanlay, Ancy-le-Franc, Nuits, Maulne etc.

Sie können bis zum Nivernaiskanal fahren und unterwegs Auxerre und seine Kathedrale besichtigen. Die Flusswindungen führen Sie immer wieder an neuen Weingütern mit burgundischer Gastronomie vorbei.

WAS SIE NICHT VERSÄUMEN SOLLTEN

	VENAREY: Alésia Museum Park MONTBARD: Abtei Fontenay (UNESCO-Weltkulturerbe) BUFFON: Schmieden von Buffon ANCY LE FRANC UND TANLAY: Renaissance-Schlösser TONNERRE: Hôtel Dieu und Fosse Dionne AUXERRE: Uhrturm, Abtei Saint-Germain und Kathedrale Saint-Etienne
	HERKUNFTSBEZEICHNUNGEN: Chablis, Auxerrois, Tonnerrois, Crémant de Bourgogne FLAVIGNY-SUR-OZERAIN: Weinanbaugebiet Flavigny-Alésia TONNERRE: Besichtigung der Weinkellerei, Verkostung und von Winzern geführte Wanderungen CHABLIS: Weinanbaugebiet Bérù SAINT-BRIS-LE-VINEUX: Weinkellereien Bailly-Lapierre
	GOLF: Golfplatz Schloss Tanlay (9-Loch-Anlage) und in Venarey (7-Loch-Anlage)



→ TANLAY Schloss

 NICOLS Basis
 Siehe S. 10





 Briennon: Am 01. Mai und 14. Juli bleiben die Schleusen geschlossen
 Venarey: Am 01. Mai bleiben die Schleusen geschlossen







↑
Gastronomische Produkte



BRIENON

-  Auxerre (30 km), Paris (170 km), A6, Paris-Lyon  18 Joigny (34 km), Laroche-Migennes (10 km).
-  Laroche-Migennes (Paris - 1h20).
-  Paris-Orly (150 km).

VENAREY-LES-LAUMES

-  Montbard (15 km), Dijon (70 km).
- A6 (Paris - 365 km - 2h45),  23 Bierre-les-Semur (25 km).
-  TGV Montbard (14 km), Les Laumes-Alésia (2 km).
-  Paris-Orly (255 km), Lyon (270 km), Dijon (73 km).

 **Verfügbare Flotte S. 45 - Bootsbeschreibungen S. 46 bis 58**

DAUER	UNSERE TOURENVORSCHLÄGE	KM	SCHLEUSEN	STUNDEN
WOCHENENDE 2 TAGE	A Briennon > Joigny > Briennon	36	10	9
	B Briennon > Saint-Florentin > Briennon	20	8	6
MINI-WOCHE	A Briennon > Villeneuve-s.-Yonne > Briennon	74	16	17
	B Briennon > Tonnerre > Briennon	70	32	20
	C Briennon > Auxerre > Briennon	64	22	16
1 WOCHE	A Briennon > Sens > Briennon	106	22	23
	B Briennon > Ancy-Le-Franc > Briennon	130	62	38
	C Briennon > Maily-le-Château > Briennon	154	68	43
1 WOCHE (Einwegfahrt)	A Briennon > Saint-Florentin > Tonnerre > Montbard > Venarey	108	57	32
10/11 TAGE	A Briennon > Clamecy > Briennon	200	90	54
3 WOCHEN (Rundkurs im Zentrum)	A Briennon > Plagny > Rogny > Briennon	436	174	98

 **Verfügbare Flotte S. 45 - Bootsbeschreibungen S. 46 bis 58**

DAUER	UNSERE TOURENVORSCHLÄGE	KM	SCHLEUSEN	STUNDEN
WOCHENENDE 2 TAGE	A Venarey > Buffon > Venarey	40	26	10
MINI-WOCHE	A Venarey > Ancy-le-Franc > Venarey	82	50	21
1 WOCHE	A Venarey > Tanlay > Venarey	124	68	31
1 WOCHE (Einwegfahrt)	A Venarey > Montbard > Tonnerre > Saint-Florentin > Briennon	108	57	32
10/11 TAGE	A Venarey > Tonnerre > Venarey	144	80	38
	B Venarey > Pouilly-en-Auxois > Venarey	80	108	40
2 WOCHEN	A Venarey > Châteauneuf > Venarey	98	130	48



DOLE

FRANCHE-COMTÉ / SAÔNE

 La Saône - Canal du Rhône au Rhin - Canal de Bourgogne - Canal des Vosges

Ein Knotenpunkt für ein außergewöhnliches Streckenangebot: das tief eingeschnittene Doubs-Tal, die fischreiche wilde und natürliche Saône mit wenigen Schleusen – ein Paradies für Angler!
Für Feinschmecker: die Käse und Weine der Franche-Comté.

AB PORT-SUR-SAÔNE



Sie fahren in einer grünen Oase auf ruhigem Gewässer und an kleinen typischen Dörfern vorbei, die Ihnen die Geschichte des Flusses erzählen werden: Port-sur-Saône, ein Dorf galloromanischen Ursprungs, Gray ein Dorf mit einem reichen architektonischen Erbe. Sie können auch nördlich Richtung Vosges-Kanal fahren um die waldreiche Landschaft des Gebiets Vosges zu entdecken: Sie werden auch von der ruhigen und intakten Natur begeistert sein. Denken Sie an Ihr Fernglas!



PORT-SUR-SAÔNE

AB DOLE



Dole, die ehemalige Hauptstadt der Comté, Eingang zum Jura und Geburtsort von Pasteur, befindet sich mitten in einer wunderschönen Gegend mit einem weit ausgedehnten Wassernetz: der Rhein-Rhône-Kanal (der kanalisierte Doubs) mit Besançon und der Zitadelle des Baumeisters Vauban, Baume-les-Dames, ländlichen Ortschaften mit besonderem Charme und die wilde Schönheit von Flora und Fauna in einem wunderschönen Talkessel.

Ab Dole können Sie auf den Burgundkanal fahren oder Einwegfahrten nach Port-sur-Saône unternehmen.

Achtung:

Der Doubs ist für Fahranfänger nicht geeignet.



WAS SIE NICHT VERSÄUMEN SOLLTEN



→ RAY-SUR-SAÔNE

	BESANÇON: Vauban-Zitadelle AUXONNE: Schloss Louis XI. DOLE: Geburtshaus von Pasteur und Stiftskirche Notre Dame GRAY: Basilika Notre Dame (1863) RAY-SUR-SAÔNE: Schloss aus dem 18. Jh.
	DOLE: Wasserparkanlage und Seilgarten (Baumklettern) GRAY: Wassersportzentrum mit Pool und Rutschen OSSELLE-PLAGE: Sandstrand, überwachtes Baden und Rutsche OSSELLE: prähistorische Grotte von Osselle (Cueva de Osselle) BESANÇON: Tiergarten und Okidok (Indoor-Freizeitpark) MONTBÉLIARD: Wissenschaftspavillon (Pavillon des Sciences) Près la Rose
	Hechte, Karpfen, Welse (Silurus), Brachsen, Gründlinge (Karpfenfisch) ... Flussfischen (Doubs, Saône) und in Fischweihern (Osselle)
	GOLFPLÄTZE: 18-Loch-Anlagen in Parcey (10 Minuten von Dole entfernt) in Besançon und Epinal

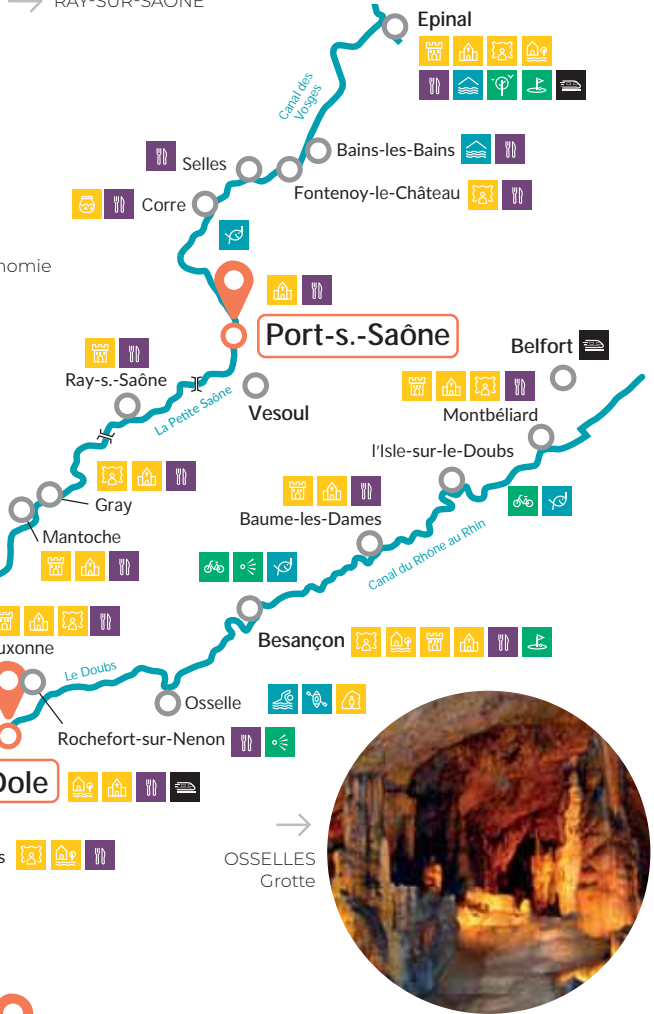

→ DOLE
Aquaparc Isis



Gastronomie

NICOLS Basis
 Siehe S. 10
 Am 01. Mai bleiben die Schleusen geschlossen

PORT-SUR-SAÔNE

- Vesoul (15 km), Besançon (63 km), Dole (108 km), Dijon (150 km). A5 > A31 7 Langres.
- Paris (350 km, 3h45). Vesoul (15 km).
- Dijon (150 km), Bâle (150 km).

Verfügbare Flotte S. 45 - Bootsbeschreibungen S. 46 bis 58

DAUER	UNSERE TOURENVORSCHLÄGE	KM	SCHLEUSEN	STUNDEN
WOCHENENDE 2 TAGE	A Port-s.-Saône > Ray-s.-Saône > Port-s.-Saône	80	14	13
	B Port-s.-Saône > Selles > Port-s.-Saône	82	16	15
MINI-WOCHE	A Port-s.-Saône > Gray > Port-s.-Saône	124	22	24
	B Port-s.-Saône > Mantoche > Port-s.-Saône	158	22	26
1 WOCHE	A Port-s.-Saône > Bains-Les-Bains > Port-s.-Saône	118	44	28
	1 WOCHE (Einwegfahrt) A Port-s.-Saône > Gray > Dole	154	23	24
10/11 TAGE	A Port-s.-Saône > Epinal > Port-s.-Saône	210	132	65

DOLE

- Besançon (55 km), Dijon (50 km). A36, Paris (370 km, 3h30).
- TGV Dole (1 km).
- Dijon-Bourgogne (53 km), Lyon (200 km).

Verfügbare Flotte S. 45 - Bootsbeschreibungen S. 46 bis 58

DAUER	UNSERE TOURENVORSCHLÄGE	KM	SCHLEUSEN	STUNDEN
WOCHENENDE 2 TAGE	A Dole > Osselle > Dole	72	20	13
	B Dole > Auxonne > Dole	64	20	12
MINI-WOCHE	A Dole > Besançon > Dole	112	40	23
	B Dole > Mantoche > Dole	150	24	22
	C Dole > Verdun-sur-le-Doubs > Dole	114	18	19.30
1 WOCHE	A Dole > Baume-les-Dames > Dole	182	62	37
	B Dole > Ray-sur-Saône > Dole	250	32	40
1 WOCHE (Einwegfahrt)	A Dole > Gray > Port-sur-Saône	154	23	24
	A Dole > Ray-sur-Saône > Dole	223	34	45
2 WOCHEN	A Dole > Montbéliard > Dole	294	114	68.30
	B Dole > Selles > Dole	434	60	76



ARZVILLER - Schiffshebewerk

ELSASS

 Canal de la Marne au Rhin - Canal de la Sarre - La Moselle

Zu entdecken: gastronomische Köstlichkeiten; Sehenswürdigkeiten: das Schiffshebewerk (einmalig in Frankreich), die Tunnel von Niederwiller und Arzviller, die örtliche Handwerkskunst: Porzellan, Glasbläser, Kristallschneider; Strände und Wassersportaktivitäten.

AB SAVERNE UND HARSKIRCHEN

Beginnen Sie Ihren Flussausflug in Saverne im Elsass, bekannt für Geschichte und Gastronomie, entweder in Richtung der "Europastadt" Straßburg oder in Richtung Arzviller, berühmt für sein Schiffshebewerk (einmalig in Frankreich).

Im weiteren Verlauf erreichen Sie die grüne Ebene Lothringens und führen Ihre Bootsfahrt Richtung Nancy fort: Versäumen Sie nicht, den großartigen Stanislas-Platz, der als Weltkulturerbe eingestuft ist, zu besuchen.

Oder schlagen Sie in Gondrexange die Richtung des Saarkanals ein, der Ihnen mit seinen umliegenden Seen und Gewässern Strände,

Badespaß und Wassersportarten bietet. Dann erreichen Sie Harskirchen, unsere zweite Abfahrtsbasis im Elsass (Einwegfahrt möglich zwischen Saverne und Harskirchen). Noch ein paar Taulängen und schon empfängt Sie das für seine Töpferware berühmte Saargemünd oder auch Saarbrücken, direkt hinter der deutschen Grenze gelegen.

Europäische Rundfahrt: Begeisterte Hausbooturlauber genießen die dreiwöchige, außergewöhnliche Fahrt ab Saverne über Frankreich, Deutschland und Luxemburg.



EXCLUSIF: Sixto® Green und Quattro® Fly C Green – die ersten Hausboote mit elektrischem Antrieb (Details siehe Seite 48 und 51).



Tal LUTZELBOURG

WAS SIE NICHT VERSÄUMEN SOLLTEN



SARREGUEMINES
Fayence-Museum

- NICOLS Basis
- Schiffweg gesperrt
- Führerschein erforderlich
- Ladestationen
- Siehe S. 10
- Am 01. Mai bleiben die Schleusen geschlossen

- LÜTZELBOURG:** Kristallwerkstatt
SCHIFFSHEBEWERK: Glasbläserei- und Kristallwerkstatt
SARREGUEMINES: Faiencerie (Keramikmanufaktur)
- SAVERNE:** Rohan-Schloss, Schloss-Haut-Barr
ARZVILLER: Schiffshebewerk, einzigartig in Frankreich
SARREBOURG: Chagallfenster in der Kapelle des Cordeliers
NANCY: Platz Stanislas, Palast der Herzöge
- Tiergarten Sainte-Croix und „Nature de Cheval“ in Altwiller; Apine Rodelbahn in Arzviller – Schiffshebewerk. Wasserelebnispark Saverne (Océanide) und Hochfelden (Atooo); Strand und Wassersportaktivitäten in Mittersheim
- GOLFPLÄTZE:** 18-Löcher-Golfplatz in Nancy und Sarreguemines - 27-Loch-Anlage in Straßburg

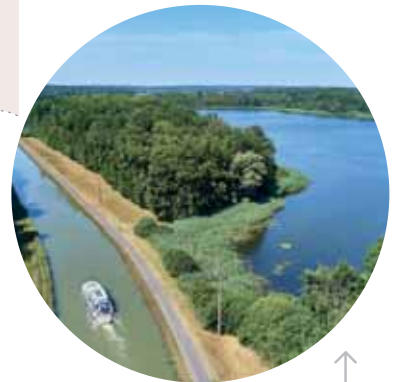

MITTERSHEIM



DOMAINE SAINTE-CROIX
Tierpark

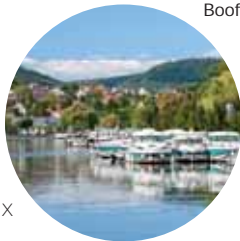

SAVERNE



STRASBOURG
La Petite France

SAVERNE

- Strasbourg (41 km).
- A4, 45, Paris (450 km - 4h15).
- TGV Paris-Strasbourg, TGV Saverne (600 m).
- Strasbourg (40 km).

HARSKIRCHEN

- Sarreguemines (25 km), Saarbrücken (40 km).
- A4, 43 Sarre-Union.
- TGV Sarre-Union, (4 km).
- Strasbourg (80 km), Metz-Nancy (80 km).

Verfügbare Flotte S. 45 - Bootsbeschreibungen S. 46 bis 58

DAUER	UNSERE TOURENVORSCHLÄGE	KM	SCHLEUSEN	STUNDEN
WOCHENENDE 2 TAGE	A Saverne > Niderviller > Saverne	44	24	12
MINI-WOCHE	A Saverne > Strasbourg > Saverne	92	40	22
	B Saverne > Réchicourt > Saverne	92	28	20
(Einwegfahrt) C	Saverne > Harskirchen	73	30	18
1 WOCH	A Saverne > Mittersheim > Saverne	122	50	32
	B Saverne > Boofzheim > Saverne	142	60	36
10/11 TAGE	A Saverne > Nancy > Saverne	208	66	46.30
	A Saverne > Sarreguemines > Saverne	208	78	54
2 WOCH	B Saverne > Nancy > Toul > Saverne	281	103	69.30
	A Europäische Rundfahrt	469	97	102.30

Verfügbare Flotte S. 45 - Bootsbeschreibungen S. 46 bis 58

DAUER	UNSERE TOURENVORSCHLÄGE	KM	SCHLEUSEN	STUNDEN
WOCHENENDE 2 TAGE	A Harskirchen > Sarreguemines > Harskirchen	64	20	14.30
	B Harskirchen > Pont d'Albeschaux > Harskirchen	46	32	15
MINI-WOCHE (Einwegfahrt) A	Harskirchen > Saverne	73	30	18
MINI-WOCHE	A Harskirchen > Réchicourt > Harskirchen	86	38	23
	B Harskirchen > Saarbrücken > Harskirchen	108	32	24
	A Harskirchen > Lützelbourg > Harskirchen	124	44	30
1 WOCH	A Harskirchen > Arzviller > Réchicourt > Harskirchen	126	38	29
	B Harskirchen > Nancy > Harskirchen	202	82	50
10/11 TAGE	A Harskirchen > Nancy > Toul > Harskirchen	264	115	70
	B Harskirchen > Strasbourg > Harskirchen	238	92	58



DEUTSCHLAND

SCHWERIN

MECKLENBURG-WEST

Harmonie von Wasser und Landschaft, Natur pur.
Ein einzigartiges Wassernetz mit ausgedehnten Seen, eine eindrucksvolle Flora und Fauna.

AB LÜBZ

Lübz, eine sympathische Kleinstadt mit mittelalterlichem Stadtkern empfiehlt sich als Ausgangsbasis für einen ausgiebigen Törn auf der Mecklenburgischen Seenplatte oder zur Landeshauptstadt nach Schwerin.

Die Mecklenburgische Seenplatte mit dem 15.000 ha großen Waldgebiet und den 33 Seen mit einer Wasserfläche von 54 km² zählt zu den schönsten Landschaften in Mecklenburg- Vorpommern.

Die Elde ist auf 180 km schiffbar und weist nur 17 Schleusen auf. In ca. 5 Std. Fahrzeit erreichen Sie den Plauer See, den Anfang der Seenplatte. Oder Sie fahren über die Elde und Stör in ca. 2 Tagen nach Schwerin.



WAREN



RÖBEL

WAS SIE NICHT VERSÄUMEN SOLLTEN

	PLAU: Burgrundgang SCHWERIN: Schweriner Schloss mit Garten, Marktplatz mit Markthalle aus dem 18. Jh., Fachwerk- und Giebelhäuser aus der Zeit Ende 17. Jh. MALCHOW: Malchower Stadtmühle
	MÜRITZ-NATIONALPARK: Buchenwälder, Seen, Moor- und Sumpflandschaft (322 km² Gesamtfläche) Größter See Deutschlands; mit über 150 Vogelarten WAREN: « Müritzeum » - Aquarium BÄRENWALD MÜRITZ: Der Bärenwald
	Baden im kristallklaren See!



CHARTERSCHEIN
Falls kein Bootsführerschein Binnen vorhanden ist, planen Sie eine 3-stündige Charterscheinschulung ein. 55 € vor Ort zu zahlen.

NICOLS Basis
 Siehe S. 10
 Geöffnete Schleusen während der gesamten Saison



→ MIROW



LÜBZ
 Schwerin (70 km).
A24 Berlin (175 km), 16 > Parchim, A24 Hamburg (151 km) 14 > Parchim.
 Parchim (15 km).
 Hamburg (180 km), Berlin (220 km).

Verfügbare Flotte S. 45 - Bootsbeschreibungen S. 46 bis 58

DAUER	UNSERE TOURENVORSCHLÄGE	KM	SCHLEUSEN	STUNDEN
WOCHENENDE 3 TAGE / MINI-WOCHE	A Lübz > Jabel > Lübz	84	8	8h30
	B Lübz > Garwitz > Lübz	76	6	12h30
1 WOCHE	A Lübz > Röbel > Lübz	84	8	17h30
	B Lübz > Schwerin > Lübz	144	8	26h
	C Lübz > Dömitz > Lübz	198	22	34h
1 WOCHE (Einwegfahrt)	A Lübz > Malchow > Fürstenberg	205	7	28h
10/11 TAGE	A Lübz > Waren > Röbel > Mirow > Rheinsberg > Rechlin > Lübz	410	20	54h
	A Lübz > Malchow > Waren > Röbel > Mirow > Rheinsberg > Fürstenberg	380	20	48h
2 WOCHEN	A Lübz > Waren > Mirow > Himmelfort > Rheinsberg > Röbel > Malchow > Lübz	500	30	62h
	B Lübz > Schwerin > Lübz > Malchow > Klink > Mirow > Rheinsberg > Fürstenberg	395	26	46h

Unsere Tourenvorschläge: Informationen vorbehaltlich etwaiger Änderungen



RHEINSBERG Schloss

MECKLENBURG-OST

Entdecken Sie « das blaue Paradies » zwischen Mecklenburg und Brandenburg, mitten im Land der 1000 Seen, und genießen Sie eine noch unberührte Natur.

AB FÜRSTENBERG

Von unserer Basis in Fürstenberg aus, erkunden Sie im Nordwesten Mecklenburg und seine 1000 Seen oder im Südosten Brandenburg in Richtung Berlin.

Ein Naturparadies: Erleben Sie die von der Eiszeit geformten Landschaften und die Vegetation rund um See, Fluss und Kanal. Entdecken Sie die Vielfalt unserer heimischen, noch völlig intakten Flora und Fauna. Der Müritzsee ist ein idealer Ort, um Seeadler, Kormorane, Kraniche und Fischadler zu beobachten.

Sie schwimmen gerne? Das glasklare Wasser dieser Gegend ist faszinierend. Genießen Sie den Luxus, in diesen Gewässern von außergewöhnlicher Qualität zu schwimmen, die zu den reinsten Europas zählen. Zu bestimmten Jahreszeiten haben Sie eine Sicht von bis zu 12 Metern Tiefe! Ein wahres Vergnügen für Schwimmer, Liebhaber von Unterwasserfotos ... und Angler!

Historischer Reichtum: Besichtigen Sie während Ihrer Hausbootfahrt die historischen Schätze der Gegend! Im Nordwesten (Mecklenburg) finden Sie Rheinsberg und sein Rokoko-Schloss, Mirow und seine Bootshäuser mit Reetdach, Röbel und seine Fachwerkhäuser, Waren und sein „Müritzeum“, ein Naturerlebniszentrum für den Müritz-Nationalpark.

Im Südosten (Brandenburg): die Anglerhauptstadt Himmelpfort (lokale Spezialität: Räucherfisch) ... und Heimatstadt des Weihnachtsmanns! Templin, charmante mittelalterliche Altstadt mit teilweise erhaltenen Toren und Stadtmauern...

Für Kunden mit Bootsführerschein sind Berlin und Potsdam ebenfalls beliebte Reiseziele: Bitte kontaktieren Sie uns für Streckenvorschläge.





MÜRITZSEE







WAREN

WAS SIE NICHT VERSÄUMEN SOLLTEN

	NEUSTRELITZ: Barockschloss RHEINSBERG: das Rokoko-Schloss, wo jeden Sommer ein berühmtes Festival für klassische Musik und Oper stattfindet
	MÜRITZ-NATIONALPARK: Buchenwälder, Seen, Moor- und Sumpflandschaft (322 km² Gesamtfläche) Größter See Deutschlands; mit über 150 Vogelarten WAREN: « Müritzzeum » - Aquarium BÄRENWALD MÜRITZ: Der Bärenwald
	Baden im kristallklaren See!

CHARTERSCHEIN
 Falls kein Bootsführerschein Binnen vorhanden ist, planen Sie eine 3-stündige Charterscheinschulung ein. 55 € vor Ort zu zahlen.

FÜRSTENBERG

-  Berlin (70 km).
- A10 Berlin (80 km),  31 - Oranienburg - B96 (45 km).
-  Fürstenberg (Berlin - 1h).
-  Berlin Tegel (90 km), Berlin Schönefeld (120 km).

Verfügbare Flotte S. 45 - Bootsbeschreibungen S. 46 bis 58



DAUER	UNSERE TOURENVORSCHLÄGE	KM	SCHLEUSEN	STUNDEN
1 WOCHE (Einwegfahrt)	Fürstenberg > Malchow > Lübz	205	7	28h
10/11 TAGE (Einwegfahrt)	Fürstenberg > Rheinsberg > Mirow > Röbel > Waren > Malchow > Lübz	380	20	48h
2 WOCHEN (Einwegfahrt)	Fürstenberg > Rheinsberg > Mirow > Klink > Malchow > Lübz > Schwerin > Lübz	395	26	46h

NB: ab Zehdenick Binnenschein nötig



Regionale Spezialität: Räucherfisch



-  NICOLS Basis
-  Schiffweg gesperrt
-  Führerschein erforderlich
-  Siehe S. 10
-  Geöffnete Schleusen während der gesamten Saison



NIEDERLANDE

HOLLAND

Maas - Merwedekanaal - Vecht - Gouwe

Holland ist bekannt als Land der Tulpen, der Windmühlen... und des Käses!
Lassen Sie sich an Bord Ihres Nicols-Hausboots von ganz anderen Highlights überraschen:
malerische Städte und Dörfer, Kunst- und Geschichtsmuseen, ein „Natura 2000“ klassifizierter Nationalpark, Badevergnügen in klarem Wasser und natürlich Fahrradausflüge!

AB KERKDRIEL

Die Lage unserer Basis Kerkdriel ermöglicht es Neulingen, auf ruhigen Gewässern zu navigieren. Diese eignen sich auch zum Schwimmen und Angeln. Liebhaber von Flora und Fauna wird vor allem einer der größten Nationalparks der Niederlande „De Biesbosch“ begeistern. Der europaweit bekannte Park gilt als Feuchtgebiet von internationaler Bedeutung und steht durch die europäische Habitat- und Vogelschutzrichtlinie als Natura 2000-Gebiet unter besonderem Schutz.

Unbedingt empfehlen wir Ihnen einen Stopp in Gouda. Auch wenn die Stadt in erster Linie mit dem berühmten Käse verbunden ist, verzaubern die Altstadt und ihre Sehenswürdigkeiten die Besucher: die Kirche Sint-Jans, die für ihre alten Kirchenfenster bekannt ist, der Marktplatz und die schönen geschäftigen Einkaufsstraßen. Amsterdam, die größte Stadt der Niederlande. Umgeben von den Kanälen, bietet Amsterdam Ihnen heutzutage Kunstmuseen (einschließlich des berühmten Van-Gogh-Museums), Geschichts- und Wissenschaftsmuseen, die Stadt lädt aber auch zum Flanieren durch seine farbenfrohen Straßen ein, mit Außenterrassen und Geschäften – nicht zu vergessen das lebhafteste Nachtleben! Verpassen Sie auch nicht das berühmte "Rotlichtviertel".

Eine der vielen möglichen Routen von Kerkdriel aus führt Sie nach Maastricht, einer Stadt, die als Geburtsort der Europäischen Union bekannt ist. Maastricht ist eine wunderschöne Stadt, sowohl wegen ihrer kulturellen Highlights, ihrer historischen Gebäude, als auch wegen ihrer angesagten Designerboutiquen. Besuchen Sie die Stadtmauern und Türme der Stadt. Spazieren Sie, genießen Sie und kosten Sie Ihren Urlaub voll aus!



AMSTERDAM



WAS SIE NICHT VERSÄUMEN SOLLTEN

	Nationalpark De Biesbosch (Natura 2000) Viele Naturschutzgebiete : Maasbommel, Mook, Plasmolen, Leukermeer
	GOUDA: Sint-Jans Kirche, typische Stadt mit ihren Kanälen AMSTERDAM: Kunstmuseen (Van Gogh Museum), Geschichtsmuseen und Wissenschaft, "Roter Bezirk", Haus von Anne Frank WOUDRICHEM: mittelalterliche Burg Lövestein (14. Jh.) HEUSDEN: Befestigte Stadt
	SPEZIALITÄTEN: Der berühmte GOUDA Käse. Die „Bossche bol“ : Brandteig mit Schlagsahne, Spezialität von Bois-le-Duc und die „Stroopwafels“. Der „Broodje Haring“ : kleine rohe Heringsbrötchen mit Zwiebeln, der „Stamppot“: traditionelles Gericht aus Kartoffelpüree, Sauerkraut, Karotten oder Zwiebeln, der „Bitterballen“ : Suppe mit Erbsen mit Roggenbrot und Speck und den vielen holländischen Bieren.
	Man sagt, dass Holländer schon auf dem Fahrrad geboren werden. Tatsächlich ist Holland ideal zum Fahrradfahren. Viele Radwege durch das ganze Land warten nur darauf, von Ihnen entdeckt zu werden.

KERKDRIEL

-  Amsterdam (90 km), Bruxelles (160 km), Düsseldorf (165 km) Paris (450 km), Hamburg (465 km). A2  19 Kerkdriel.
-  Bois-le-Duc (14 km), Utrecht (50 km).
-  Amsterdam Schiphol (90 km).

Verfügbare Flotte S. 45 - Bootsbeschreibungen S. 46 bis 58

DAUER	UNSERE TOURENVORSCHLÄGE	KM	SCHLEUSEN	STUNDEN
WOCHENENDE 2 TAGE	Kerkdriel > Heusden > Gorinchem > Kerkdriel	100	2	12
MINI-WOCHE	Kerkdriel > Biesbosch > Kerkdriel	120	0	15
1 WOCHE	Kerkdriel > Rotterdam > Gouda > Gorinchem > Heusden > Kerkdriel	200	9	25
1 WOCHE	Kerkdriel > Gorinchem > Leerdam > Geldermalsen > Biesbosch > Kerkdriel	195	4	24h30
1 WOCHE (Einwegfahrt)	Kerkdriel > Gouda > Amsterdam > Utrecht > IJsselstein > Montfoort	220	8	28
10/11 TAGE	Kerkdriel > Woudrichem > IJsselstein > Gouda > Uithoorn > Amsterdam > Weesp > Utrecht > Gorinchem > Heusden > Kerkdriel	202	12	36.30
2 WOCHEN	Kerkdriel > Bois-le-Duc > Veghel > Maastricht > Venlo > Ravenstein > Kerkdriel	350	22	60

 Planen Sie mit 1 Stunde für die Einweisung in die Navigation und 50 € (Bezahlung vor Ort).

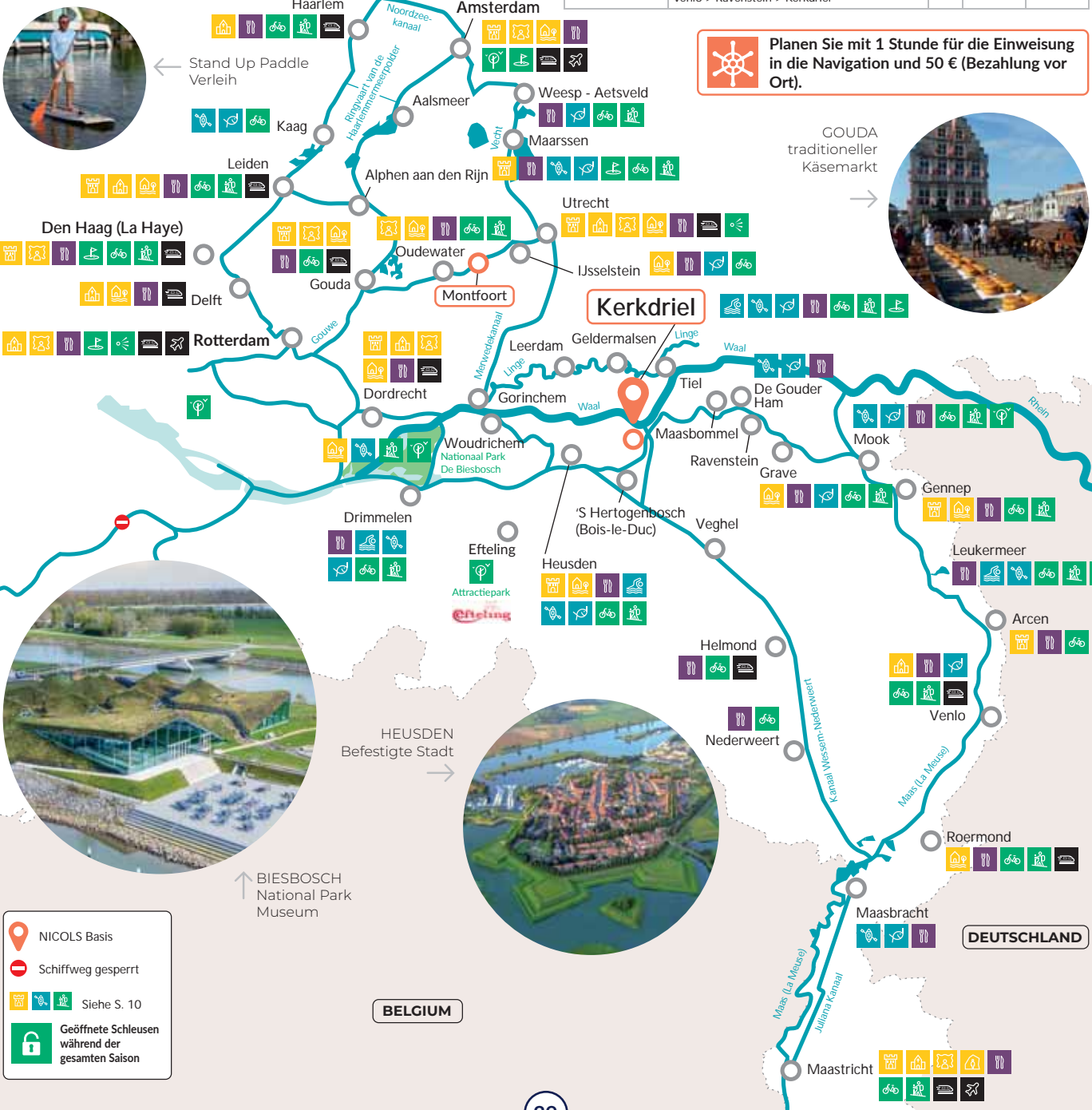

Stand Up Paddle Verleih



GOUDA traditioneller Käsemarkt



HEUSDEN Befestigte Stadt



BIESBOSCH National Park Museum

-  NICOLS Basis
-  Schiffweg gesperrt
-  Siehe S. 10
-  Geöffnete Schleusen während der gesamten Saison

BELGIUM

DEUTSCHLAND

Unsere Tourenvorschläge: Informationen vorbehaltlich etwaiger Änderungen



UNGARN

TISZA

TOKAJ UND TISZASEE

 Bodrog - Tisza

Entdecken Sie mit dem Hausboot die naturbelassenen Flüsse Ungarns!
Wir bieten Ihnen zwei Abfahrtsbasen: Kisköre im Süden, mit See und Nationalparks;
oder Tokaj im Norden, im Herzen einer Weinregion

AB TOKAJ

Entdecken Sie Tokaj am Ufer des Bodrog: Stadt der Weine und Festivals. Hier finden Sie ausgezeichnete Restaurants und Weinkeller, die auf der Liste des UNESCO-Weltkulturerbes stehen. Kosten Sie den **berühmten Tokajer Wein**, den Ludwig XIV. als "Wein der Könige und König der Weine" bezeichnet hat... Für Ihre Hausbootreise stehen Ihnen drei Richtungen zur Wahl. Fahren Sie auf dem Fluss Bodrog bis zur Stadt Sátoraljaújhely an der Grenze zur Slowakei, und besuchen Sie den großen **Abenteuerpark in Zemplén!** Auf dem Rückweg übernachten Sie in der Nähe des Renaissance-Schlusses **Sárospatak**; Machen Sie Halt im Dorf Bodrogkeresztúr, und gehen Sie auf Kanu-Fahrt in dem unter Naturschutz stehenden Park von Bodrogzug-Tokaj. Entlang der ganzen Reiseroute ragen die Bergspitzen über die Weinberge, wo zahlreiche **Weinkeller**, die von der **UNESCO** zum Weltkulturerbe erklärt wurden, einen Besuch wert sind. Von Tokaj aus können Sie auch auf der oberen Theiß Richtung Norden fahren, über Tiszabercel bis nach Dombrád, oder Richtung Süden, wo Sie die Landschaft bis zum Wasserkraftwerk von Tiszalök bewundern können, bevor Sie nach Tokaj zurückkehren. Sie können auch eine Einwegfahrt machen, um die Kisköre-Basis zu erreichen.

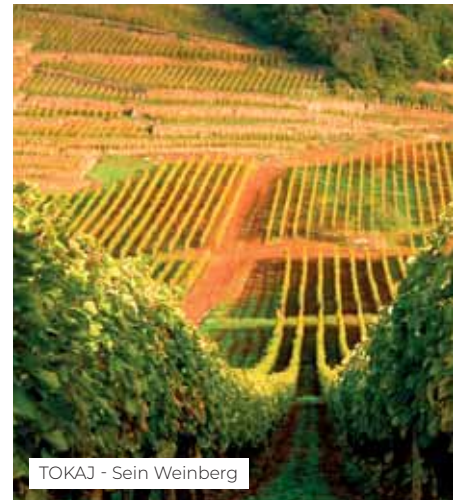

TOKAJ - Sein Weinberg

AB KISKÖRE

Fluss und See wechseln sich ab; machen Sie Halt in Abádszalók und Tiszafüred zum **Schwimmen, Angeln** oder Abendessen in einem lokalen Restaurant, um die ungarische Küche zu entdecken. Wenn Sie auf dem Fluss Theiß stromaufwärts fahren, halten Sie unbedingt in Tiszacséze, wo Sie das berühmte Fischrestaurant "**Halászsárda**" erwartet. Fahren Sie weiter nach Tiszalök, dessen Wasserkraftwerk besichtigt werden kann. Besichtigen Sie auf dem Rückweg das Schloss Andrássy in Tiszadob. Wenn Sie dann am Theiß-See ankommen, verpassen Sie auf keinen Fall das **Ökozentrum von Poroszló** und sein riesiges **Aquarium**. Ein Ort, der sehr gut für Familien mit Kindern geeignet ist. Der **Nationalpark Hortobágy** ist ein Paradies für Naturliebhaber und lädt Sie ein, die **berühmte ungarische "Puszta"** (die größte Steppe in Mitteleuropa) zu entdecken, die zum UNESCO-Weltkulturerbe erklärt wurde.



TISZADOB - Schloss Andrássy

WAS SIE NICHT VERSÄUMEN SOLLTEN

	Historische Weinberge der Region Tokaj-Hegyalja (UNESCO Weltkulturerbe seit 2002), Bodrogkeresztúr, Sárospatak, Herceghút und Sátoraljaújhely
	Bademöglichkeiten in Kisköre, Abádszalók, Tiszafüred, Sarud und Poroszló. Baden im Fluss erlaubt.
	Hortobágy-Nationalpark - Die Puszta (UNESCO-Weltkulturerbe), Naturschutzgebiet von Bodrogzug-Tokaj, Ökozentrum und Aquarium von Poroszló
	TOKAJ : seine Weinkeller (UNESCO-Weltkulturerbe), SÁROSPATAK : Burg von Sárospatak (15. - 16. Jahrhundert), TISZADOB : Schloss Andrassy, SZABOLCS : Evangelische Kirche aus dem 11. Jahrhundert



→ TISZA

Typische Weinkeller in Tokaj →



KISKÖRE

- Eger (56 km), Debrecen (108 km). M3, 31, Budapest (145 km, 1h30).
- Füzesabony (35km).
- Budapest (150 km), Debrecen (150 km).

Verfügbare Flotte S. 45 - Bootsbeschreibungen S. 46 bis 58

DAUER	UNSERE TOURENVORSCHLÄGE	KM	SCHLEUSEN	STUNDEN
WOCHENENDE 2 TAGE	Kisköre > Tiszafüred > Kisköre	60	0	8
MINI-WOCHE	Kisköre > Tiszacsege > Kisköre	100	0	12
1 WOCHE	Kisköre > Tisza lake > Tiszalök > Kisköre	230	0	29
1 WOCHE (Einwegfahrt)	Kisköre > Tokaj	256	1	31.00
10/11 TAGE	Kisköre > Tiszalök > Abádszalók > Kisköre	232	0	28.30

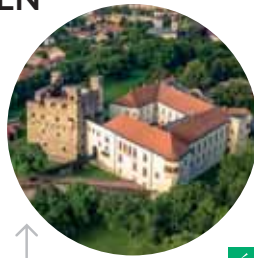

↑ SÁROSPATAK
Burg Typisches Dorf



→ ZEMPLEN - Abenteuerpark

→ SARUD



→ Das Paradies der Ornithologen

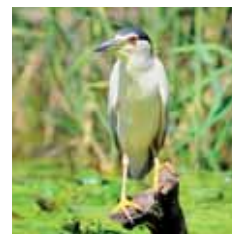

TOKAJ

- Miskolc (55 km), Nyíregyháza (32 km). M3, 37, Budapest (230 km, 2h30).
- Miskolc (55 km).
- Budapest (230 km), Debrecen (90 km), Košice (SK) (85 km).

Verfügbare Flotte S. 45 - Bootsbeschreibungen S. 46 bis 58

DAUER	UNSERE TOURENVORSCHLÄGE	KM	SCHLEUSEN	STUNDEN
WOCHENENDE 2 TAGE	Tokaj > Sárospatak > Tokaj	74	0	9
MINI-WOCHE	Tokaj > Sátoraljaújhely > Dombrád > Tokaj	200	0	25
1 WOCHE	Tokaj > Sátoraljaújhely > Dombrád > Tokaj	250	0	31
1 WOCHE (Einwegfahrt)	Tokaj > Kisköre	256	1	26.30
10/11 TAGE	Tokaj > Tiszabercel > Dombrád > Timár > Tokaj Sárospatak > Sátoraljaújhely > Bodrogkisfalud > Tokaj > Tiszalök > Tokaj	247	0	30



MONSARAZ

LAGO ALQUEVA



Unterwegs auf dem größten Stausee Europas! Die Sonne scheint fast das ganze Jahr und wird Sie animieren zum Baden in sauberen und warmen Gewässern, zum Angeln (Karpfen usw.). Viele Aktivitäten warten auf Sie: Fahrradtouren, Quad-Touren u.v.m. Entdecken Sie die reiche Flora und Fauna, Sehenswürdigkeiten wie Dörfer mit Festungen, Archäologie, Handarbeiten (Töpfern) und nicht zuletzt die regionale Küche. Ein weiteres Highlight: das Panorama-Restaurant im Hafen, mit Service «Mahlzeiten geliefert an Bord». Einkäufe werden durch das Nicols-Team in Amieira an Bord geliefert (fragen Sie bei uns nach).

AB AMIEIRA MARINA



Der größte künstliche See Europas, mit einer Fläche von 250 km², einer Länge von 83 km und einem Umfang von 1.160 km.

Der Lago Alqueva liegt ganz in der Nähe der spanischen Grenze. Ab der Amieira Marina navigieren Sie auf Gewässern von besonderer Qualität, wo Baden, Angeln und Fotografieren die reinste Freude der Naturliebhaber ist. Mit Familie oder mit Freunden können Sie an einer Insel festmachen um für eine Nacht Robinson zu spielen oder wenn es Ihnen lieber ist, können Sie die Anlegstellen der benachbarten Dörfer nutzen: z. B. der Staudamm von Alqueva, seit



2002 in Betrieb genommen; das Dorf von Luz, ein versunkenes Städtchen, welches am Ufer des Sees wieder aufgebaut wurde (Tipp: das Museum besuchen); **Mourão, seine Burg und seine Festung aus dem 13. Jahrhundert**, Monsaraz mit kopfsteingepflasterten Gässchen und seiner Arena, wo heute noch Stierkämpfe stattfinden.

Um eine abwechslungsreiche Bootsfahrt in voller Freiheit zu genießen, wählen Sie den Lago Alqueva mit 300 Sonnentagen im Jahr.







LAGO ALQUEVA

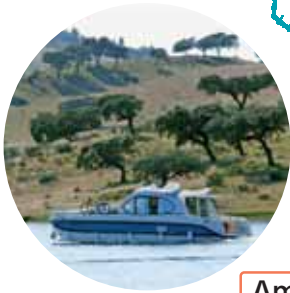
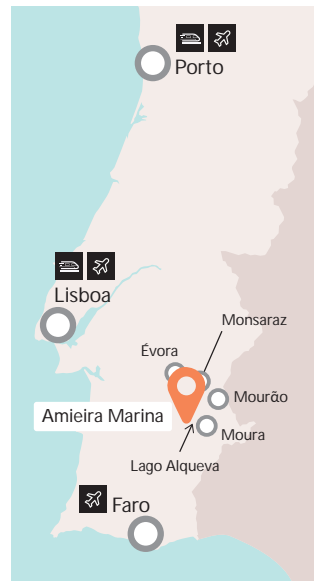

WAS SIE NICHT **VERSÄUMEN SOLLTEN**

	MOURÃO: Schloss und Festungsanlagen MONSARAZ: Befestigtes Dorf Monsaraz, Alentejo LUZ: Versunkenes und wiederaufgebautes Dorf, Museum
	Baden und Tauchen im See, Wassersport, schattige und bewachte Strände in Amieira, Mourão, Monsaraz, Alqueva und Miralago.
	Schwarzbarsche, Zander, Hechte, Iberische Barben (Luciobarbus comizo) ... Köderfischen (Blinker), Angeln an Felsküsten ...



 NICOLS Basis
 Staudamm
 Siehe S. 10
 Keine Schleusen

 **AMIEIRA MARINA**

-  Evora (60 km), Lissabon (180 km).
A6 Lissabon (2h), A2 Faro (2h30), IP2 Evora (45 mn).
-  Lissabon, Faro et Badajoz, Sevilla, Madrid (ESP).

 **REISEZIEL PORTUGAL:
GANZJÄHRIG GEÖFFNET!**

 **Verfügbare Flotte S. 45 - Bootsbeschreibungen S. 46 bis 58**

DAUER	UNSERE TOURENVORSCHLÄGE	KM	SCHLEUSEN	STUNDEN
WOCHENENDE 2 TAGE	Amieira > Mourão > Amieira	88,5	-	10
MINI-WOCHE	Amieira > Monsaraz > Amieira	163	-	18
1 WOCHE	Amieira > Juromenha > Amieira	278	-	30

 Möglichkeit des Transfers Flughafen Lissabon (oder Faro)=>Amieira mit einem Taxi. Bitte kontaktieren Sie uns.



IN ALQUEVA GEMESSENE TEMPERATUREN

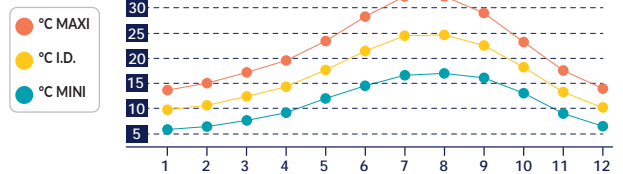

Alle Hausboote haben besondere Ausstattung: 1 Kaianschluss 220 V, elektrische WC, Echolot, GPS, Flachbildschirm / DVD, Sonnenkollektoren.
Vor Ort zu mieten: Fahrrad, Ruderboot, Kajak etc.

DIE NICOLS® HAUSBOOT-FLOTTE



Wählen Sie Ihr Boot nach Ihrem Geschmack, unter unseren 5 Produktlinien: Fly, Estivale, Confort, Sedan oder Riviera. Alle nötige Informationen für Ihr Bootsvergnügen finden Sie in unserer Übersicht über die Nicols®-Hausbootflotte (Seiten 44 bis 58).



DIE STÄRKEN UNSERER FLOTTE



Komfort wie zu Hause

Unsere Boote verfügen über einen großzügigen Aufenthaltsraum, meistens mit einer 360° Aussicht. Die ausgestattete Küche «wie zu Hause»: großer Kühlschrank 200 Liter, mit Gefrierfach*, Kochfeld, Backofen / Grill je nach Modell*, breite Arbeitsfläche und viele Verstaumöglichkeiten. Geschirr und Bettwäsche sind inklusive (Betttücher, Decken, Steppdecken), die Terrassen sind mit Gartenmöbeln und Schiebesonnensegel (oder Sonnenschirm je nach Modell) versehen...

*Kühlschrank 220L außer: Riviera Serie, N800 und Primo®. Backofen: außer N800.











Sicherheit gewährleistet

Um das Fortbewegen auf dem Boot von hinten nach vorne zu erleichtern, sind alle Böden im Außenbereich rutschsicher, der Gang ist mit Geländerstangen versehen + Sicherheitsreiling (60 cm hoch - entspricht dem französischen Gesetz). Die Terrassen der Sedan und Estivale Serien sind ebenerdig (keine einzige Stufe zwischen Innen- und Außenbereich); bei der Serie Confort kommen Sie auf die vordere Terrasse durch einen Gang der ca. 1 m hoch ist, für ein Maximum an Sicherheit. Diese Kriterien, die auf den Nicols® Booten berücksichtigt wurden, sind alle von Bedeutung für Ihre Sicherheit, besonders für Kinder oder behinderte Personen.



*Außer N800 und Primo®

Legende der wichtigsten Ausstattungen auf den Nicols®-Hausbooten®

	Heizung		Sonnensegel / Bimini		TV mit Satelliten-Antenne		Geschirrspüler
	Mikrowelle		Klimaanlage		elektrisches WC		DVD
	Bugstrahlruder		Klimaanlage über Landstrom-Steckdose		Zweiter Steuerstand		Kaianschluss 220 V an Bord

TREFFEN SIE IHRE PERSÖNLICHE AUSWAHL



Prüfen Sie die Anzahl der Plätze des Bootes.

Zum Beispiel: in der Bootsbeschreibung steht 4/6 Plätze bedeutet 4 Plätze in den Kabinen + 2 im Aufenthaltsraum

REGIONEN →		BRETAGNE		ANJOU		CHARENTE	LOT	AQUITANIEN	MIDI		CAMARGUE	LOIRETAL NIVERNAIS	BURGUND	FRANCHE- COMTE	SAÔNETAL	ELSASS	DEUTSCHLAND		NIEDERLANDE	UNGARN	PORTUGAL		
		Glénac	Sucé-sur-Erdre	Sablé-sur-Sarthe	Grez-Neuville	Sireuil	Cahors	Buzet	Le Somail	Port-Lauragais	Beillegarde	Plagny	Briennon	Venarey	Dole	Port-sur-Saône	Harskirchen	Saverne	Lübz	Fürstenberg	Kerkdriel Montfoort	Kisköre	Tokaj
NICOLS® BASIS →																							
BOOT		KAPAZITÄT																					
FLY	QUATTRO FLY C	4/6	●					●	●	●	●			●	●		●	●	●				
	QUATTRO FLY C GREEN	4/6															●						
	SIXTO FLY C	6/8							●	●			●	●			●						
	OCTO FLY	8/10																		●			
	OCTO FLY C	8/10	●				●			●	●	●			●	●		●	●	●			
	OCTO FLY 12 NEW	10/12			●	●																	
ESTIVALE	DUO	2/4	●	●	●	●	●	●	●	●	●			●	●	●	●			●		●	
	QUATTRO	4/6																				●	
	QUATTRO B	4/6		●	●	●	●	●				●				●					●	●	
	QUATTRO B+ NEW	4/6	●						●	●	●			●	●		●	●					
	QUATTRO S	4/6	●							●		●		●			●						
	SIXTO PRESTIGE C	4/6								●	●	●					●						
	SIXTO	6/8	●			●	●			●	●	●			●	●	●	●			●	●	●
	SIXTO GREEN	6/8															●						
OCTO	8/10	●		●		●			●	●	●	●	●	●	●	●	●				●	●	
CONFORT	C900 DP	5/7		●	●	●	●	●	●	●	●	●		●		●	●	●	●	●			
	C1100	7/9	●		●	●	●	●	●	●	●		●		●	●			●	●		●	
	C1350	8/10																				●	
	C1350 B	8/10	●		●	●			●	●	●			●	●		●	●	●				
SEDAN	N800	2/3				●			●			●											
	PRIMO	2/4	●	●	●	●	●	●	●	●	●		●		●	●		●	●	●			
	N1000	6/8	●	●		●	●			●	●		●		●	●		●					
	N1010	6/8			●			●			●		●		●	●	●		●	●		●	
	N1160, N1160N	8/10		●			N				●		N				N						
	N1170	8/10	●	●	●		●	●	●	●	●		●						●	●		●	
	N1310	10/12	●		●				●	●	●				●	●	●	●					
RIVERA	R920	6/8	●	●		●	●				●												
POOL*						●		●	●	●						●							

*Beim Mieten des Pools mit einem Boot von 13 m Länge oder mehr: Bootsführerschein erforderlich. Passend für alle Boote (außer Reihe Fly, Primo®, N800 und R920).

REIHE FLY



Immer mehr mit der Nicols® FLY Reihe!



OCTO® FLY C



STÄRKEN



- Oberdeck/Essbereich
- Bimini und Liegematratze
- Überdachte Terrasse
- Eigenes Badezimmer für jede Kabine



AUFENTHALTSRAUM



KABINE



BIMINI & LIEGEMATRATZEN

DIE FLY-REIHE ist die neueste Serie von Nicol's Yacht. Die 12,95 bis 15 Meter langen Einheiten sind dank ihres Doppelbogenstrahlruders (Heck und Bug) leicht zu steuern.

Die Boote der Fly-Reihe bieten den besten Komfort auf dem Hausboottourismus-Markt: großer Kühlschrank, Herd und Backofen, Fernseher mit Satellitenantenne, Radio / CD / MP3, Landsteckdose 220 V ; die Version "C" ist mit einem Generator ausgestattet um vom 220 V zu profitieren auch während der Navigation, ohne die **Klimaanlage** zu vergessen, sehr geschätzt besonders während der Sommerzeit!

Die Boote haben eine überdachte Achterterrasse mit Gartenmöbeln und Zugang zum Oberdeck mit: **Frühstücksbereich + Außenküche** (Waschbecken, Plancha) im Schatten unter Ihrem **Bimini**, einer zweiten Außenlenkposition und zwei Deckmatratzen zum Faulenzen in der freien Natur.

Worauf noch warten? Legen Sie ab, an Bord dieser fährerscheinfreien Hausboote mit einzigartiger Ausstattung!





Oberdeck mit Liegematratze



Oberdeck/Essbereich



Wohnzimmer und Küchenbereich



Überdachte Terrasse

	Quattro® Fly C	Sixto® Fly C	Octo® Fly	Octo® Fly C	Octo® Fly 12
	Quattro® Fly C GREEN				
Maximale Belegung	6 Personen	8 Personen	10 Personen		12 Personen
Empfohlene Belegung	6 Personen	4 Personen	8 Personen		8 Personen / 2 Kinder
Länge/Breite	12,95 x 3,85 m	14,95 x 3,85 m	14,95 x 3,85 m		
GESTALTUNG					
Anzahl der Kabinen	2 + Aufenthaltsraum	3 + Aufenthaltsraum	4 + Aufenthaltsraum		
Doppelbetten (140 x 190 cm)	2 + Aufenthaltsraum	2 + Aufenthaltsraum	4 + Aufenthaltsraum		
Doppelbetten (160 x 200 cm)	-	1	-		
Einzelbetten (70 x 190 cm)	4 möglich	4 möglich	8 möglich		10 möglich
Dusche / Elektrische WCs	2	3	4		2
Aufenthaltsraum	11 m²	11 m²	11 m²		
KÜCHENAUSSTATTUNG					
200 l Kuhlschrank (Gefrierfach)	●	●	●	●	●
4 Flammen Herd	●	●	●	●	●
Backofen	●	●	●	●	●
Geschirrspüler	●	●	-	●	-
Mikrowelle	●	●	●	●	●
«Senseo» Kaffeemaschine	●	●	●	●	●
WEITERE INNENAUSSTATTUNG					
Klimaanlage	●	●	-	●	-
Heizung	●	●	●	●	●
Radio, CD, MP3	●	●	●	●	●
DVD	●	●	●	●	-
TV mit Satelliten-Antenne	●	●	●	●	Smart TV
Safe	●	●	●	●	●
Kaianschluss 220 V an Bord	●	●	●	●	●
WEITERE AUSSENAUSSTATTUNG					
Gartenmöbel	●	●	●	●	●
Sonnensegel	●	●	●	●	●
Bimini	●	●	●	●	●
Badeleiter	●	●	●	●	●
Außendusche	●	●	●	●	●
Plancha-Grill	●	●	●	●	●
Sonnenliegen	●	●	●	●	●
Zweiter Steuerstand	●	●	●	●	●
Doppelbogenstrahlruder (Heck und Bug)	●	●	●	●	●
Wassertank	600 L	1050 L	1050 L	1050 L	1050 L
Treibstofftank	375 L (Fly C)	375 L	375 L	375 L	375 L
Elektroantrieb	Fly C Green	-	-	-	-

4/6

Komfort und Ausstattung



QUATTRO® FLY C GREEN

NEU

QUATTRO® FLY C / FLY C GREEN



Ausführliche Details auf Seite 47

Empfohlene Belegung für 2 Paare oder 1 Paar, 2 Kinder

- 2 Kabinen + Umbaufähiger Wohnraum
- 2 Duschen / 2 Elektrische WCs
- Auf der Flying Bridge: Essbereich/ Außenküche



Ebenso wie das Sixto® Green ist auch das Quattro Fly C Green ein elektrisch angetriebenes Hausboot – völlig geräuschlos, emissionsfrei und umweltfreundlich*!

6/8

Komfort und Ausstattung



SIXTO® FLY C



Ausführliche Details auf Seite 47

Empfohlene Belegung für 3 Paare oder 2 Paare, 2 Kinder

- 3 Kabinen + Umbaufähiger Wohnraum
- 3 Duschen / 3 Elektrische WCs
- Auf der Flying Bridge: Essbereich/ Außenküche

8/10

Komfort und Ausstattung



OCTO® FLY



OCTO® FLY C



Ausführliche Details auf Seite 47

Empfohlene Belegung für 4 Paare oder 2 Paare, 4 Kinder

- 4 Kabinen + Umbaufähiger Wohnraum
- 4 Duschen / 4 Elektrische WCs
- Auf der Flying Bridge: Essbereich/ Außenküche

10/12

Komfort und Ausstattung



OCTO® FLY 12



Ausführliche Details auf Seite 47

Empfohlene Belegung für 4 Paare oder 2 Paare, 4 Kinder

- 4 Kabinen + Umbaufähiger Wohnraum
- 2 Duschen / 2 Elektrische WCs
- Auf der Flying Bridge: Essbereich/ Außenküche

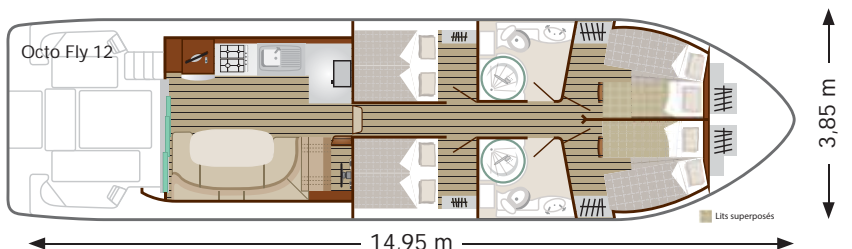
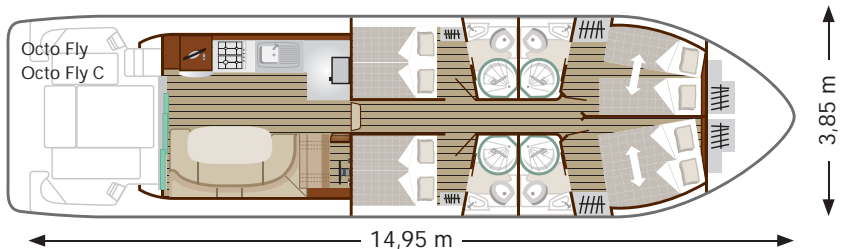
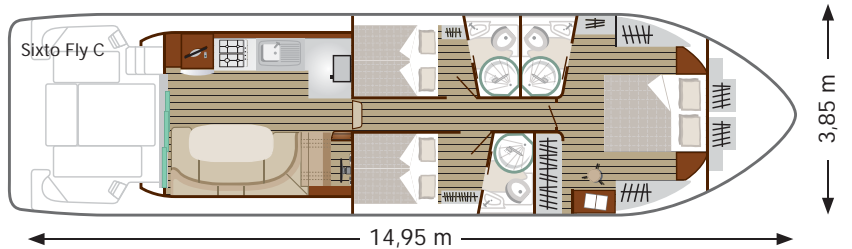
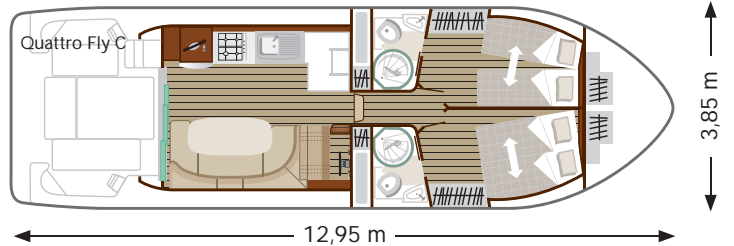

REIHE ESTIVALE

Entdecken Sie die ganze Reihe!



STÄRKEN

- Eine Serie mit vollendeter Ausstattung
- Zweiter Steuerstand
- Sehr schöner Lebensraum: Aufenthaltsraum und Terrasse auf gleicher Ebene
- von 2 bis 10 Personen



ZWEITER
STEUERSTAND



RÜCKWÄRTIGE
TERRASSE



KÜCHE
SIXTO® PRESTIGE / C

	Duo	Quattro Quattro B / B+	Quattro S	Sixto Prestige C	Sixto Sixto Green	Octo
Maximale Belegung	4 Personen	6 Personen		4 Personen	8 Personen	10 Personen
Empfohlene Belegung	2 Personen	4 Personen		4 Personen	6 Personen	8 Personen
Länge/Breite	8,85 x 3,40 m	10,85 x 3,80 m			13,50 x 3,80 m	
GESTALTUNG						
Anzahl der Kabinen	1 + Aufenthaltsraum	2 + Aufenthaltsraum		2 + Aufenthaltsraum	3 + Aufenthaltsraum	4 + Aufenthaltsraum
Doppelbetten (140 x 190 cm)	1 + 1 Aufenthaltsraum	2 + 1 Aufenthaltsraum		1 + 1 Aufenthaltsraum	3 + 1 Aufenthaltsraum	4 + 1 Aufenthaltsraum
Doppelbetten (160 x 200 cm)	-	-		1	-	-
Einzelbetten (70 x 190 cm)	-	4 möglich	2	2 möglich	2 möglich	8 möglich
Dusche / Elektrische WCs	1	2	1	2	2	2
Aufenthaltsraum	8 m ²	9 m ²		11 m ²	11 m ²	11 m ²
KÜCHENAUSSTATTUNG						
220 l Kühlschrank (Gefrierfach)	●	●	●	(195 L)	●	●
4 Flammen Herd	(2 Flammen Herd)	●	●	●	●	●
Backofen	(Grill)	●	●	●	●	●
Geschirrspüler	-	-	-	●	-	-
Mikrowelle	-	-	-	●	-	-
«Senseo» Kaffeemaschine	-	-	-	●	-	-
WEITERE INNENAUSSTATTUNG						
Klimaanlage	-	-	-	●	-	-
Klimaanlage über Landstrom-Steckdose	-	(Quattro B+)	●	-	-	-
Heizung	●	●	●	●	●	●
Radio, CD, MP3	●	●	●	●	●	●
DVD	●	●	●	●	●	●
TV mit Satelliten-Antenne	-	-	-	(1 Aufenthaltsraum + 1 Kab.)	-	-
Safe	-	-	-	●	-	-
Kaianschluss 220 V an Bord	●	●	●	●	●	●
WEITERE AUSSENSAUSSTATTUNG						
Gartenmöbel	●	●	●	●	●	●
Sonnensegel	●	●	●	●	●	●
Bimini	-	(Quattro B+)	●	●	-	-
Badeleiter	●	●	●	●	●	●
Außendusche	●	●	●	●	●	●
Zweiter Steuerstand	●	●	●	●	●	●
Bugstrahlruder	-	(Quattro B)	●	●	●	●
Wassertank	750 L	750 L	750 L	1050 L	1150 L	1150 L
Treibstofftank	270 L	270 L	270 L	270 L	270 L	270 L
Elektroantrieb	-	-	-	-	Sixto Green	-

Die Fotos und Beschreibungen sind unverbindlich



Komfort und Ausstattung



DUO®



Ausführliche Details auf Seite 49

Empfohlene Belegung für 2 Personen

- 1 Kabine + Umbaufähiger Wohnraum
- 1 Dusche / 1 Elektrisches WC

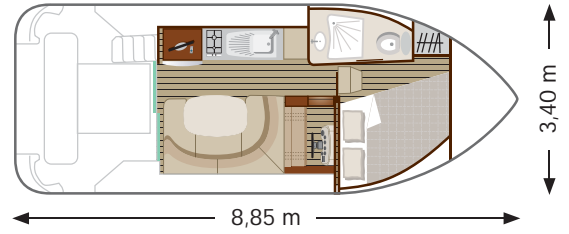

Komfort und Ausstattung



QUATTRO®



QUATTRO® B



QUATTRO® B+



Ausführliche Details auf Seite 49

Empfohlene Belegung für 2 Paare oder 1 Paar, 2 Kinder

- 2 Kabinen + Umbaufähiger Wohnraum
- 2 Duschen / 2 Elektrische WCs

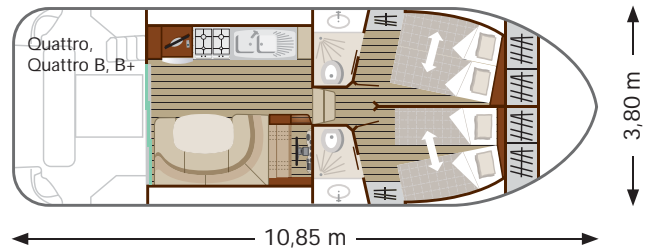

QUATTRO® S



Ausführliche Details auf Seite 49

Empfohlene Belegung für 2 Paare oder 1 Paar, 2 Kinder

- 2 Kabinen + Umbaufähiger Wohnraum
- 1 Dusche / 1 Elektrisches WC

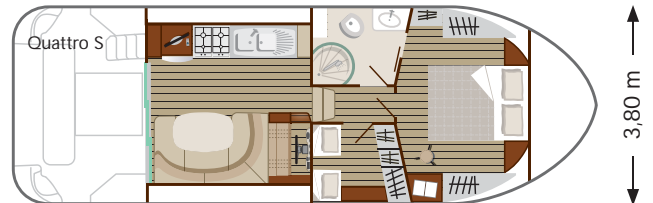

Komfort und Ausstattung



SIXTO® PRESTIGE C



Ausführliche Details auf Seite 49

Empfohlene Belegung für 2 Paare oder 1 Paar, 2 Kinder

- 2 Kabinen + Umbaufähiger Wohnraum
- 1 Garderobe
- 2 Duschen / 2 Elektrische WCs

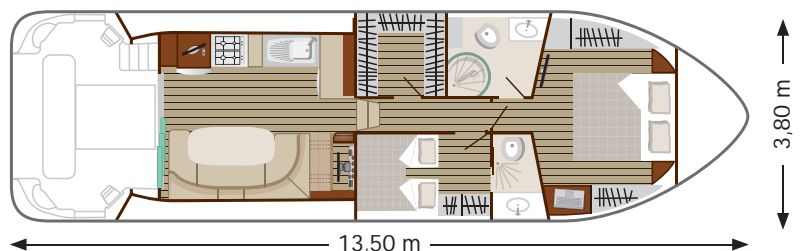



Komfort und Ausstattung

SIXTO® GREEN



Voller Stolz bringt Nicols® als erste Werft und Bootsverleiher in EUROPA ein Hausboot auf den Markt, das zu 100 % elektrisch angetrieben wird. Ausgestattet mit einem völlig geräuschlosen Motor ist die Sixto Green ein emissionsfreies Boot, das keine Umweltverschmutzung produziert und die Umwelt schützt*!

Empfohlene Belegung für 3 Paare oder 2 Paare und 2 Kinder

- 3 Kabinen + Umbaufähiger Wohnraum
- 2 Duschen / 2 Elektrische WCs



VNF-LADESTATION**
 **VNF-Ladestation exklusiv für Elektroboote.
 *100 % der Elektroenergie, die von EDF über die Schnellladestationen geliefert wird, stammen aus erneuerbaren Quellen (Quelle: VNF).



EXKLUSIV BEI NICOLS®

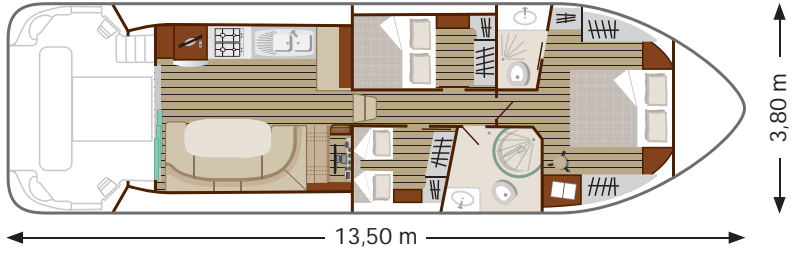

Dank der Lithium-Ionen-Akkus, die sich schnell aufladen lassen, reichen 2 Stunden am Tag aus, um die Energie wieder aufzufüllen. Sie profitieren von einer Reichweite von 6 bis 8 Stunden, das entspricht einem oder anderthalb Tagen Navigieren. Mit den Schnellladestationen von VNF entlang der gesamten Wasserstraße (durchschnittlich alle 11 km) können Sie in völliger Freiheit anhalten, immer wo Sie wollen und wann Sie wollen!

Hinweis: Routenvorschläge (Seite 33 Elsass).



Komfort und Ausstattung

SIXTO®



Ausführliche Details auf Seite 49

Empfohlene Belegung für 3 Paare oder 2 Paare, 2 Kinder

- 3 Kabinen + Umbaufähiger Wohnraum
- 2 Duschen / 2 Elektrische WCs

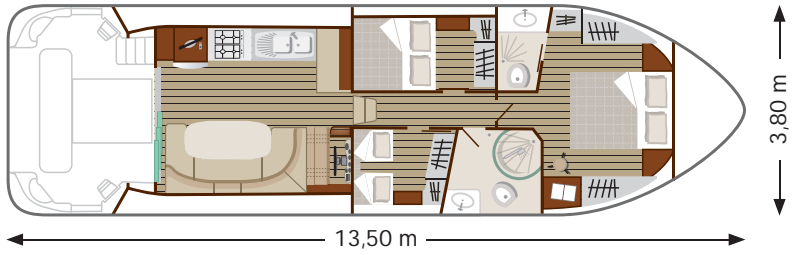

Komfort und Ausstattung

OCTO®



Ausführliche Details auf Seite 49

Empfohlene Belegung für 4 Paare oder 2 Paare, 4 Kinder

- 4 Kabinen + Umbaufähiger Wohnraum
- 2 Duschen / 2 Elektrische WCs

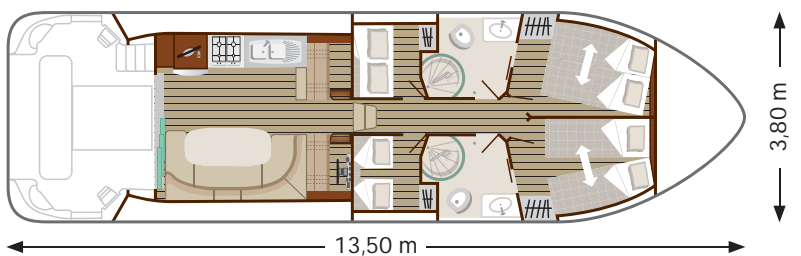

REIHE CONFORT



CONFORT 1350 - 4/6

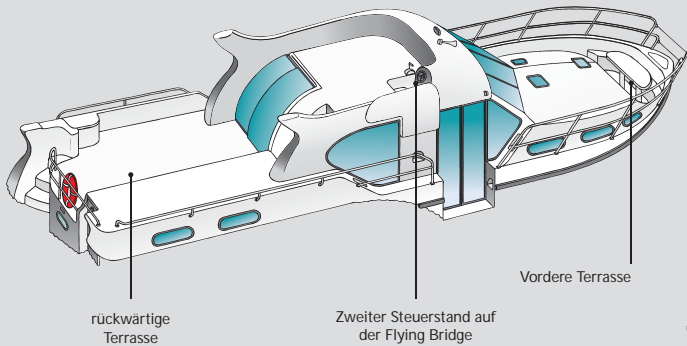

rückwärtige
Terrasse

Zweiter Steuerstand auf
der Flying Bridge

Vordere Terrasse

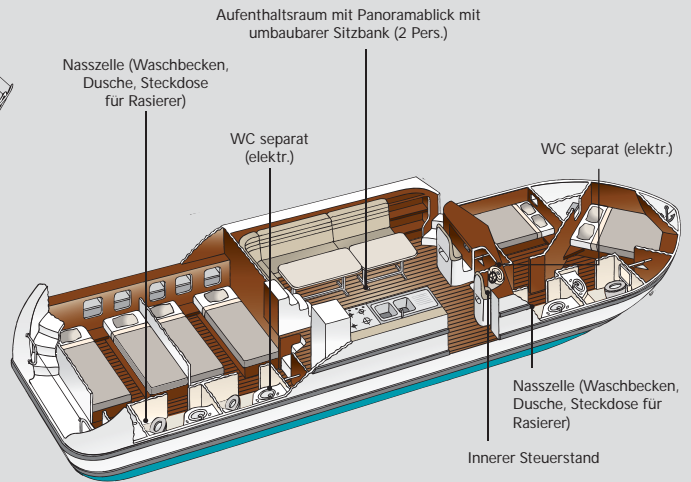

Aufenthaltsraum mit Panoramablick mit
umbaubarer Sitzbank (2 Pers.)

Nasszelle (Washbecken,
Dusche, Steckdose
für Rasierer)

WC separat
(elektr.)

WC separat (elektr.)

Nasszelle (Washbecken,
Dusche, Steckdose für
Rasierer)

Innerer Steuerstand

STÄRKEN

- Eigenes Badezimmer für jede Kabine
- Ideal für Paare
- Terrassen hinten und vorne
- von 2 bis 10 Personen



VORDERE
TERRASSE



AUFENTHALTSRAUM
CONFORT 1100



KABINE
CONFORT 1350 / B

	Confort 900 DP	Confort 1100	Confort 1350 / Confort 1350 B
Maximale Belegung	7 Personen	9 Personen	10 Personen
Empfohlene Belegung	4 Personen / 1 Kind	6 Personen / 1 Kind	8 Personen
Länge/Breite	8,85 x 3,40 m	11,10 x 3,40 m	13,50 x 3,80 m
GESTALTUNG			
Anzahl der Kabinen	2 + Aufenthaltsraum	3 + Aufenthaltsraum	4 + Aufenthaltsraum
Doppelbetten (140 x 190 cm)	2 + 1 Aufenthaltsraum	3 + 1 Aufenthaltsraum	1 Aufenthaltsraum + 2 feste 2 umbaubar in 4 Einzelbetten
Einzelbetten (70 x 190 cm)	1	1	4 möglich
Dusche / Elektrische WCs	2	3	4
Aufenthaltsraum	9 m ²	10 m ²	14 m ²
KÜCHENAUSSTATTUNG			
220 l Kühlschrank (Gefrierfach)	●	●	●
2 Flammen Herd	●	●	-
4 Flammen Herd	-	-	●
Backofen	● (Grill)	●	●
Mikrowelle	-	-	-
«Senseo» Kaffeemaschine	-	-	-
WEITERE INNENAUSSTATTUNG			
Klimaanlage	-	-	-
Heizung	●	●	●
Radio, CD, MP3	●	●	●
3 TV (Je nach Empfangsqualität)	-	-	-
Kaianschluss 220 V an Bord	●	●	●
WEITERE AUSSENAUSSTATTUNG			
Gartenmöbel	● (kostenlos, auf Anfrage)	● (kostenlos, auf Anfrage)	●
Bimini	-	-	-
Badeleiter	●	●	●
Außendusche	-	-	-
Zweiter Steuerstand	●	●	●
Bugstrahlruder	-	-	C1350 : - C1350 B : ●
Wassertank	800 L	1200 L	1400 L
Treibstofftank	300 L	300 L	500 L



Komfort und Ausstattung



CONFORT 900 DP



Ausführliche Details auf Seite 52

Empfohlene Belegung für 2 Paare

- 2 Kabinen + Umbaufähiger Wohnraum
- 2 Duschen / 2 Elektrische WCs

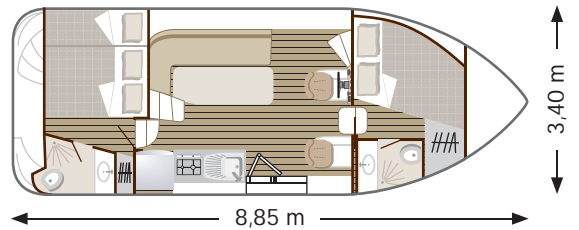

Komfort und Ausstattung



CONFORT 1100



Ausführliche Details auf Seite 52

Empfohlene Belegung für 3 Paare

- 3 Kabinen + Umbaufähiger Wohnraum
- 3 Duschen / 3 Elektrische WCs

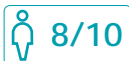
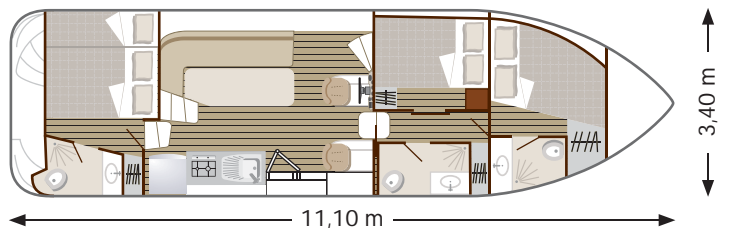

Komfort und Ausstattung



CONFORT 1350



CONFORT 1350 B



Ausführliche Details auf Seite 52

Empfohlene Belegung für 4 Paare

- 4 Kabinen + Umbaufähiger Wohnraum
- 4 Duschen / 4 Elektrische WCs

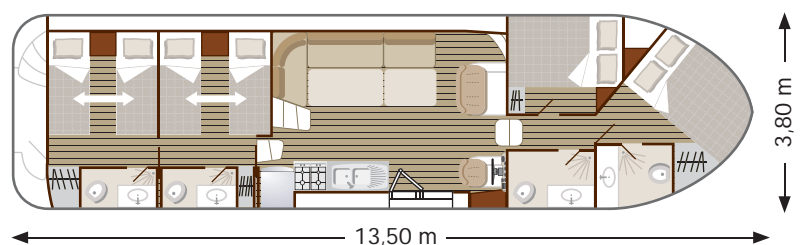

REIHE SEDAN



SEDAN N1170 - 8/10

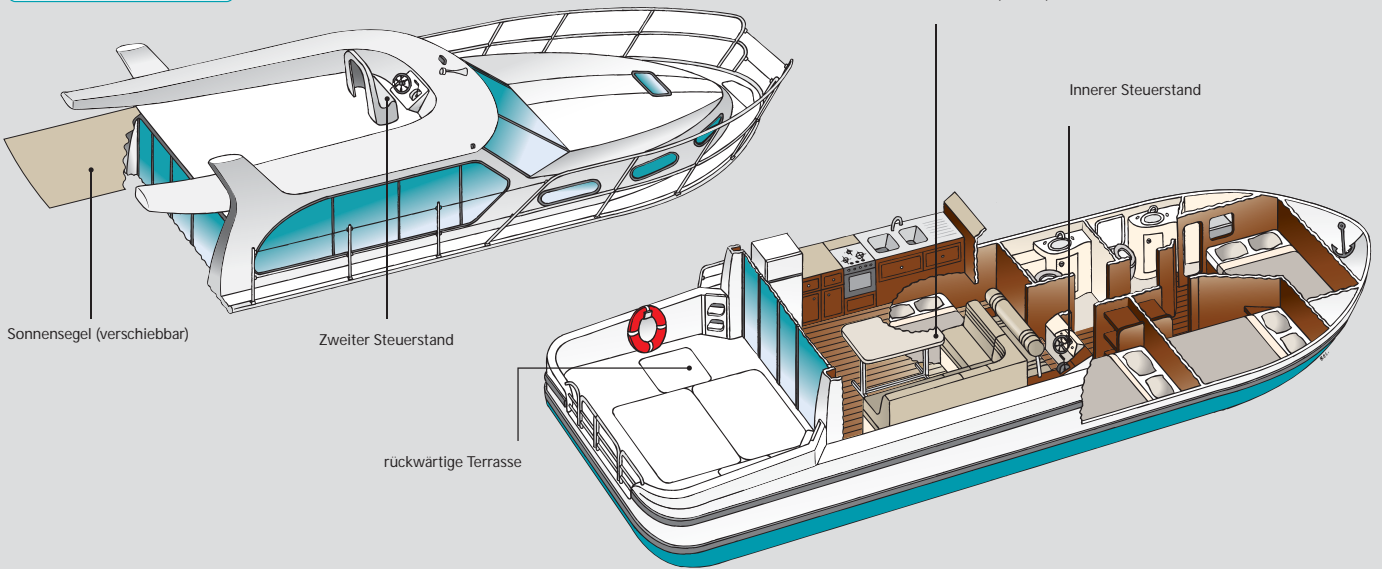

STÄRKEN

- Geräumiger Aufenthaltsraum mit Panoramablick
- Terrasse hinten auf gleicher Ebene
- Ideal für Familien
- von 2 bis 12 Personen



RÜCKWÄRTIGE TERRASSE
SEDAN PRIMO®



AUFENTHALTSRAUM
SEDAN N1000



KABINE
SEDAN PRIMO®

	Sedan N800	Sedan Primo®	Sedan N1000	Sedan N1010
Maximale Belegung	3 Personen	4 Personen	8 Personen	8 Personen
Empfohlene Belegung	2 Personen	2 Personen	4 Personen / 2 Kinder	4 Personen / 2 Kinder
Länge/Breite	8 x 2,50 m	7,95 x 3,40 m	10 x 3,70 m	10 x 3,70 m
GESTALTUNG				
Anzahl der Kabinen	1 + Aufenthaltsraum	1 + Aufenthaltsraum	3 + Aufenthaltsraum	3 + Aufenthaltsraum
Doppelbetten (140 x 190 cm)	1 + Aufenthaltsraum	1 + 1 Aufenthaltsraum	3 + 1 Aufenthaltsraum	3 + Aufenthaltsraum
Einzelbetten (70 x 190 cm)	-	-	-	-
Dusche / WC	1	1	2	2
Aufenthaltsraum	5 m ²	7 m ²	10 m ²	10 m ²
KÜCHENAUSSTATTUNG				
220 l Kühlschrank (Gefrierfach)	-	-	●	●
130 l Kühlschrank + Gefrierfach	-	●	-	-
56 l Kühlschrank	●	-	-	-
3 Flammen Herd	-	-	●	●
2 Flammen Herd	●	●	-	-
Backofen	-	●	●	●
WEITERE INNENAUSSTATTUNG				
Heizung	●	●	●	●
Radio, CD, MP3	●	●	●	●
Kaianschluss 220 V an Bord	-	●	-	-
WEITERE AUSSENAUSSTATTUNG				
Gartenmöbel	● (kostenlos, auf Anfrage)	● (kostenlos, auf Anfrage)	●	●
Sonnensegel	-	-	●	●
Badeleiter	●	●	●	●
Zweiter Steuerstand	-	-	●	●
Wassertank	200 L	200 L	600 L	600 L
Treibstofftank	130 L	135 L	300 L	300 L

Die Fotos und Beschreibungen sind unverbindlich.



Komfort und Ausstattung



SEDAN N800



Ausführliche Details auf Seite 54

Empfohlen für 1 Paar

- 1 Kabine + Umbaufähiger Wohnraum
- 1 Dusche / 1 WC

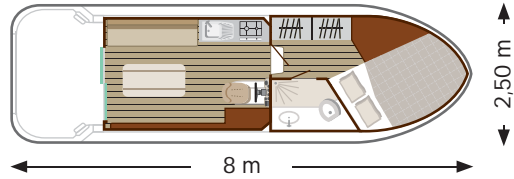

Komfort und Ausstattung



SEDAN PRIMO®



Ausführliche Details auf Seite 54

Empfohlene Belegung für 1 Paar. oder 1 Paar + 2 Kinder

- 1 Kabine + Umbaufähiger Wohnraum
- 1 Dusche / 1 WC

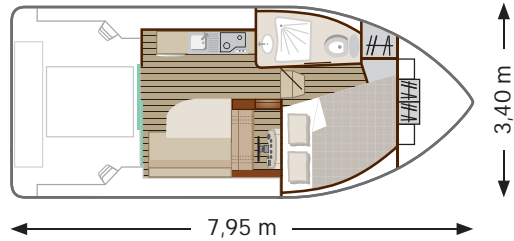

Komfort und Ausstattung



Ausführliche Details auf Seite 54

SEDAN N1000

Empfohlene Belegung für 4 Personen + 2 Kinder

- 3 Kabinen + Umbaufähiger Wohnraum
- 2 Duschen / 2 WCs

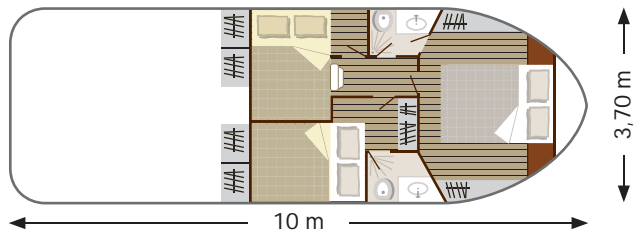

SEDAN N1010

Empfohlene Belegung für 4 Personen + 2 Kinder

- 3 Kabinen + Umbaufähiger Wohnraum
- 2 Duschen / 2 WCs

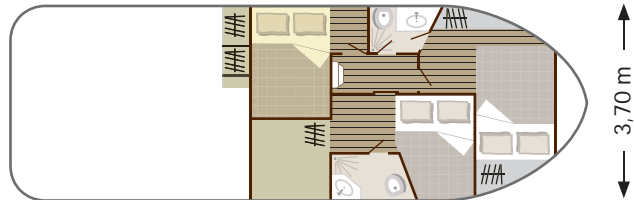

Raumhöhe in der Kabine: bis 100 cm max.

Sedan N1000 & N1010 - Deckplan: Umbaubare Sitzbank (2 Personen)

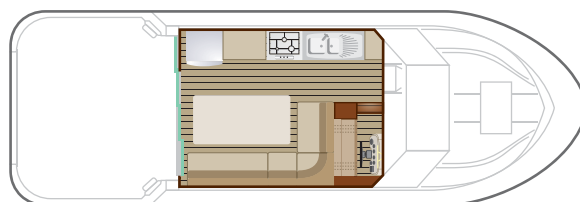



Komfort und Ausstattung



Ausführliche Details auf Seite 57

SEDAN N1160



SEDAN N1160N



Empfohlene Belegung für 4 Personen + 4 Kinder

- 4 Kabinen + Umbaufähiger Wohnraum
- 2 Duschen / 2 WCs (+ 2 Waschbecken auf 1160)

SEDAN N1170



Empfohlene Belegung für 4 Personen + 4 Kinder

- 4 Kabinen + Umbaufähiger Wohnraum
- 2 Duschen / 2 WCs

Raumhöhe in der Kabine:
bis 100 cm max.

Sedan N1160 - N1160N & N1170
Deckplan: Umbaubare Sitzbank (2 Personen)

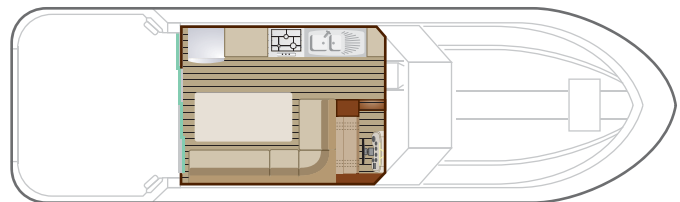
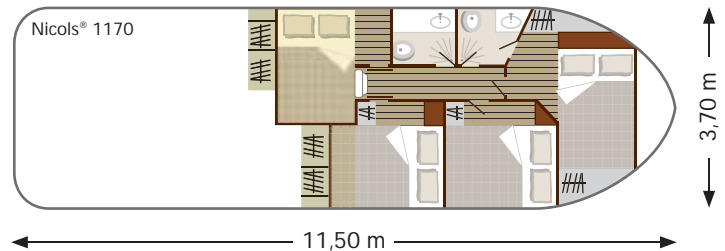
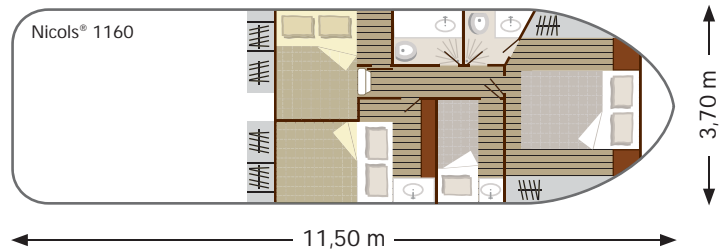



SEDAN N1310



Ausführliche Details auf Seite 57

Empfohlene Belegung für 6 Personen + 4 Kinder

- 5 Kabinen + Umbaufähiger Wohnraum
- 2 Duschen / 2 WCs

Raumhöhe in der Kabine:
bis 100 cm max.

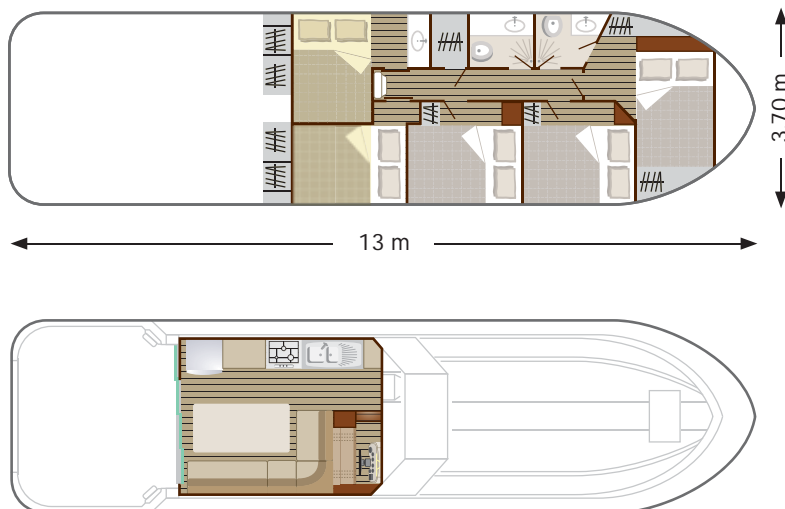

Sedan N1310 - Deckplan:
Umbaubare Sitzbank (2 Personen)



	Sedan N1160 / N1160N	Sedan N1170	Sedan N1310
Maximale Belegung	10 Personen	10 Personen	12 Personen
Empfohlene Belegung	4 Personen / 4 Kinder	4 Personen / 4 Kinder	6 Personen / 4 Kinder
Länge/Breite	11,50 x 3,70 m	11,50 x 3,70 m	13 x 3,70 m
GESTALTUNG			
Anzahl der Kabinen	4 + Aufenthaltsraum	4 + Aufenthaltsraum	5 + Aufenthaltsraum
Doppelbetten (140 x 190 cm)	3 + 1 Aufenthaltsraum	4 + 1 Aufenthaltsraum	5 + 1 Aufenthaltsraum
Einzelbetten (70 x 190 cm)	2	-	-
Dusche / WC	2	2	2
Aufenthaltsraum	10 m ²	10 m ²	10 m ²
KÜCHENAUSSTATTUNG			
220 l Kühlschrank (Gefrierfach)	•	•	•
3 Flammen Herd	•	•	•
Backofen	•	•	•
WEITERE INNENAUSSTATTUNG			
Heizung	•	•	•
Radio, CD, MP3	•	•	•
Kaianschluss 220 V an Bord	(N1160N nur)	-	-
WEITERE AUSSENAUSSTATTUNG			
Gartenmöbel	•	•	•
Sonnensegel	•	•	•
Badeleiter	•	•	•
Wassertank	•	•	•
Treibstofftank	750 L	750 L	900 L
Zweiter Steuerstand	300 L	300 L	300 L

REIHE RIVIERA



RIVIERA 920 - 6/8

STÄRKEN



- mit dem Charme alter Frachtkähne
- Leichte Handhabung
- Ideal für eine erste Bootsfahrt
- von 4 bis 8 Personen

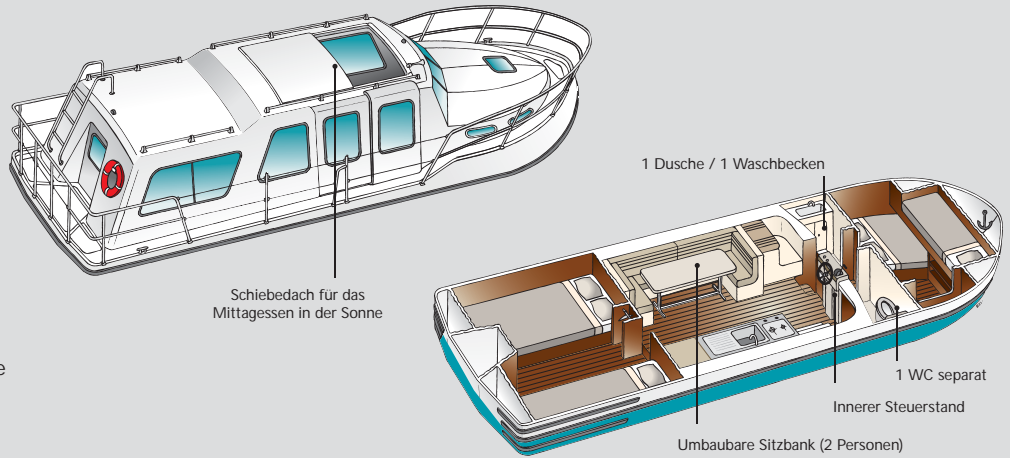

RIVIERA 920



AUFENTHALTSRAUM



KABINE



Komfort und Ausstattung



RIVIERA 920



Empfohlene Belegung für 5 Personen und 1 Kind

- 2 Kabinen + Umbaufähiger Wohnraum
- 1 Dusche / 1 WC

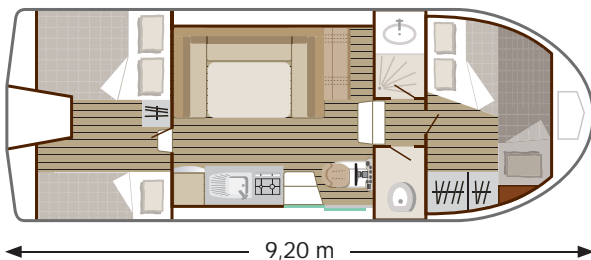

	Riviera 920
Maximale Belegung	8 Personen
Empfohlene Belegung	5 Personen / 1 Kind
Länge/Breite	9,20 x 3,40 m
GESTALTUNG	
Anzahl der Kabinen	2 + Aufenthaltsraum
Doppelbetten (140 x 190 cm)	2 + 1 Aufenthaltsraum
Einzelbetten (70 x 190 cm)	2
Dusche / WC	1 / 1
Aufenthaltsraum	8 m ²
KÜCHENAUSSTATTUNG	
100 l Kühlschrank - 2 Flammen Herd - Backofen	•
WEITERE INNENAUSSTATTUNG	
Heizung	•
Radio, CD, MP3	•
WEITERE AUSSENAUSSTATTUNG	
Badeleiter	•
Wassertank	380 L
Treibstofftank	180 L

Die Fotos und Beschreibungen sind unverbindlich.

NICOL'S YACHT EIN WENIG GESCHICHTE



Die Werft wurde 1986 von einer französischen Gruppe, die auf Kunststoffverarbeitung spezialisiert ist, gegründet. Die erste Nicols Basis wurde 1990 in Dole, in der Franche-Comté eröffnet. Im folgenden Jahr entstand die Reservierungszentrale.

Heute, nach 35 Jahren, ist Nicols® sowohl Hersteller, Vermieter als auch Betreiber eigener Basen.

Dadurch haben wir die notwendige Übersicht, um Ihre Wünsche und Bedürfnisse schnell umzusetzen. Im Laufe der Jahre wurden mit den Serien Marina, Riviera und

Sedan verschiedene Bootstypen entwickelt, die an ihrer Form leicht erkennbar sind. Diese Serien erinnern an eine Meeresyacht und verfügen im hinteren Bereich über eine ebenerdige, große Terrasse. Bis heute sind sie unerreicht auf dem Markt.

Die Serie Confort ist besonders bei Paaren beliebt und die neuesten Serien Estivale und Fly sind von unseren Kunden anerkannt. Insgesamt sind 6 Serien, 30 Bootsmodelle und mehr als 650 Einheiten in der Nicols® Werft entstanden.

WERDEN SIE EIGNER IHRES HAUSBOOTES!



Warum nicht das ganze Jahr über ausnutzen?



Geräumiger Aufenthaltsraum, Küchenausstattung, Schlafbereich, Nasszellen und Terrasse... so bequem wie ein schwimmendes Haus.

Viele unserer Kunden haben sich bereits für ein NICOLS-Hausboot als eigenes Feriendomizil entschieden.

Ob neu oder aus zweiter Hand, es besteht immer die Möglichkeit, mit maßgeschneiderter Ausstattung auf Ihre Wünsche einzugehen. Die Fans der Nicols® Boote sind nicht nur Urlauber, sondern auch glückliche Besitzer!

Sie möchten weitere Informationen über die Anschaffung eines Nicols® Hausbootes? Ganz gleich ob neu, für Sie entworfen oder gebraucht – kontaktieren Sie Ihr Nicols®-Verkaufsteam.

IHR NICOLS® HAUSBOOT

DIE FREIHEIT BEGINNT
BEI NUR*

25.000 EURO

**Preisbeispiel für einen Nicols® 800, Sedan-Serie



Entdecken Sie die schönsten Orte!

